

Vanaf
2012

Reglement voor het
Internationale Gebruikshondenexamen
en het
Internationale Speurhondenexamen
van de FCI



Uitgewerkt in opdracht van de Gebruikshondencommissie door,

Frans Jansen (NL)
Günther Diegel (D)
Wilfried Schäpermeier (D)
Edgar Scherkl (D)
Pierre Wahlström (S)
Fons Van den Bosch (B)
Robert Markschläger (A)

 **Raad van Beheer**
Voor alle (ras)honden!



Dit reglement werd door het bestuur van de FCI op 13 april 2011 goedgekeurd en is geldig vanaf 01-01-2012.



Voorwoord

Sinds meer dan twaalfduizend jaar is de hond de gezelschap van de mens. Door domesticatie is de hond in sociale gemeenschap met de mens gaan leven en in belangrijke mate op hem aangewezen. Daardoor is de mens in belangrijke mate verantwoordelijk voor het welzijn van de hond.

Zeker bij de opleiding van honden is het psychische en fysieke welzijn van de hond een eerste prioriteit. Als belangrijkste principe moet worden toegepast een diervriendelijke en geweldvrije omgang met de hond. Vanzelfsprekend in deze is de verzorging van de hond met voedsel, water en de zorg voor zijn gezondheid zoals de regelmatige inentingen en medische onderzoeken. Het in contact brengen met mensen en het verzekeren van voldoende bewegingsvrijheid behoort zeker tot de verplichtingen van de mens.

In de loop van de geschiedenis is de hond de mens op verschillende manieren van dienst geweest. In de huidige maatschappij is het grootste deel van deze dienstbaarheden overgenomen door technische middelen. De huidige hondenbezitter heeft dan ook de verplichting de hond in de mogelijkheid te stellen al zijn kwaliteiten die nu onbenut blijven tot recht te laten komen. In deze context zijn dan ook de BH proef, de IPO/GHP en de Speurhondenexamens te beschouwen als noodzakelijk.

De hond moet in overeenstemming met zijn kwaliteiten de mogelijkheid krijgen deze te gebruiken. Hiertoe moet hij zijn uitzonderlijke leercapaciteiten, de bewegingsdrang en alle andere aanwezige eigenschappen te respecteren en in te zetten. De verschillende vormen van hondensport zijn hiertoe uitermate geschikt. Honden welke deze mogelijkheden niet gegeven worden kunnen voor problemen zorgen in hun omgeving.

Iedereen die zijn hond opleidt en met hem sport beoefend moet dit op een zodanige wijze doen dat de grootst mogelijke harmonie bereikt wordt tussen mens en hond.

Het doel van de opleiding is het benutten van alle leermogelijkheden van de hond. De harmonie tussen mens en hond moet in alle fasen van de opleiding worden betracht. Deze harmonie kan men enkel bereiken wanneer men zich verregaand in de hond en zijn mogelijkheden verdiept.

De ethische verplichting voor de mens, de hond behoorlijk op te leiden is een dwingende noodzaak. De daarbij gebruikte methoden moeten aan alle kynologische voorwaarden voldoen. Hiertoe kunnen en mogen enkel geweldloze en positieve methoden toegepast worden. Niet aanvaardbare trainingsmiddelen zijn dan ook totaal uit den boze en ontoelaatbaar. De inzet van de hond in de sport moet zich toespitsen op zijn mogelijkheden tot leren en zijn inhoudelijke kwaliteiten. De beïnvloeding van zijn mogelijkheden door toepassing van medicatie en/of niet diervriendelijke middelen is dan ook sterk af te keuren. De mens moet zorgvuldig de mogelijkheden van de hond herkennen en daarnaar handelen. Prestaties verlangen van de hond welke niet in zijn bereik liggen is tegen elke ethische regel. De hondensporter die enige zin voor verantwoordelijkheid heeft zal enkel met gezonde en geschikte honden deel nemen aan examens, wedstrijden en trainingen.

Inhoudstabel:

Voorwoord	Bladzijde 2
Inhoudstabel	Bladzijde 3
Geldigheid	Bladzijde 4
Algemeen	Bladzijde 4
Wedstrijdseizoen	Bladzijde 4
Organisatie/Wedstrijdleader	Bladzijde 4 - 5
Keurmeester	Bladzijde 5
Deelnemers	Bladzijde 6
Halsbanden/Lijn mee voeren	Bladzijde 7
Afbreken wegens blessure/ziekte	Bladzijde 7
Muilkorf	Bladzijde 8
Toelating	Bladzijde 8
Onbevangingheidstest	Bladzijde 8
Beoordeling	Bladzijde 9
Diskwalificatie	Bladzijde 9
Titels	Bladzijde 10
(ras)hondenlogboek	Bladzijde 11
Aansprakelijkheid	Bladzijde 11
Inenting	Bladzijde 11
Wedstrijddagen	Bladzijde 11
Proclamatie/Ereprijzen	Bladzijde 11
Pakwerker aanwijzingen	Bladzijde 12 - 15
„DZB „Beoordeling	Bladzijde 15
Bijzondere bepalingen	Bladzijde 16
Wereldkampioenschap	Bladzijde 16
Onbevangingheidproef	Bladzijde 16 - 17
VZH / BH	Bladzijde 18 - 22
IPO 1	Bladzijde 22 - 40
IPO 2	Bladzijde 41 - 60
IPO 3	Bladzijde 61 - 82
IPO/SpH – 1	Bladzijde 83 - 85
IPO/SpH – 2	Bladzijde 86 - 88
IPO/SpH	Bladzijde 89
UV	Bladzijde 92
Deelcertificaten	Bladzijde 94
Schetsen	Bladzijde 95 - 96

Afkortingen

FCI	Internationale Kynologische Federatie
IPO	IPO Reglement
NKO	Nationale Kynologische Organisatie
AFK	Africhtingskenteken
AK	Keurmeester.
WL	Wedstrijdleader
PW	Pakwerker
HG	Geleider
SL	Spoorlegger

Verwijzing:

De in de tekst aangeven aanwijzingen betreffende de commando's moeten bij de vertaling van de reglementen door de NKO in de gebruikelijke vorm worden vervangen

Met het van kracht worden van dit reglement verliezen alle huidige reglementen hun geldigheid. Bij vertalingen is in geval van discussie de Duitse tekst maatgevend.

Algemeen Deel:

Geldigheid:

Dit reglement werd door de Commissie voor Gebruikshonden van de FCI uitgewerkt en door het FCI bestuur op 13 april 2011 in Rome aangenomen en bekrachtigd. Dit reglement treedt in werking op 01.01.2012 en vervangt alle eerdere reglementen ter zake.

Dit reglement werd in de Duitse taal door de Commissie uitgewerkt en in twijfelgevallen, voornamelijk bij vertalingen is de Duitse tekst doorslaggevend.

Dit reglement is geldig voor alle landen, lid van de FCI. Het moet worden toegepast op alle examens en wedstrijden.

Algemeen.

Examens en wedstrijden zullen twee doelen dienen. Door het afleggen van een examen zal enerzijds worden vastgesteld dat de ingezette honden geschikt zijn voor het doel waartoe ze worden ingezet en anderzijds zullen de examens er toe bijdragen dat de kwaliteiten voor de fokkerij van generatie naar generatie worden verbeterd en behouden. Verder zullen de examens bijdragen tot de gezondheid en de fitheid van de ingezette honden. Het afleggen van de examens is overigens het bewijs van fokgeschiktheid in dit aspect van de Kynologie.

De NKO wordt aanbevolen de toepassing en het beoefenen van het IPO te bevorderen en in het bijzonder de Internationale Examens te organiseren. De voorschriften vervat in dit reglement zijn door iedereen te respecteren. De wedstrijden en examens moeten een openbaar karakter hebben, plaats en datum moeten vooraf worden bekend gemaakt.

De examens en wedstrijden moeten alle volledige disciplines van het programma bevatten of kunnen afzonderlijke volledige disciplines behelzen. Uitsluitend een examen of wedstrijd waarin een compleet IPO programma (ABC) wordt afgewerkt geldt als africhtingkenteken. Dit africhtingkenteken wordt door alle deelnemende landen van de FCI erkend.

In landen waar de stoktest verboden is, kan dit reglement zonder deze stokslagen worden uitgevoerd.

Wedstrijdseizoen.

Mits de weersomstandigheden dit toelaten, kunnen examens volgens het IPO reglement het gehele jaar georganiseerd worden. Wanneer de gezondheid van mens en dier gevaar lopen, kunnen de examens afgelast worden. De bevoegdheid om deze beslissing te nemen behoort toe aan de AK. Het wedstrijdseizoen kan door de NKO beperkt worden.

Wedstrijdorganisatie/Wedstrijdleader. (WL)

De WL is verantwoordelijk voor de volledige organisatie van het examen. Hij draagt zorg voor alle voorbereidingen voor het examen en ziet toe op een correcte uitvoering. Hij is verantwoordelijk voor het goede verloop van het examen en dient gedurende het gehele verloop van het examen ter beschikking te staan van de AK.

De WL kan derhalve niet aan de wedstrijden of examens deelnemen of andere functies waarnemen. Zijn verantwoordelijkheid behelst o.a.:

- De zorg voor alle toelatingen.
- Voorzien van de nodige speurvelden voor alle klassen.
- Afspraken maken met eigenaars en jachtopzichters.
- Het voorzien van vakkundig personeel, spoorleggers, groep, pakwerkers etc.
- Sluitingsdatum bepalen.
- Zorg dragen voor het ter beschikking stellen van de nodige toestellen en beschermende kledij voor de PW.
- Zorgen dat alle keurformulieren ter beschikking zijn voor alle klassen.
- Controle op (ras)hondenlogboek, identificatie van de hond, inentingsbewijs en verzekeringstechnische voorwaarden.

De WL dient tenminste 3 dagen voor het examen de plaats en het uur van aanvang, de aard van het examen en het aantal honden aan de AK mede te delen. Wordt dit verzuimd dan heeft de AK het recht zich aan zijn toezegging om te keuren te onttrekken.

Het, door de CWH toegekende examenummer dient voor het examen door de AK te worden gecontroleerd.

Keurmeester.

De examens worden enkel gekeurd door AK's die door hun NKO erkend zijn om te fungeren op IPO keuringen. De richtlijnen van de FCI zijn van toepassing.

De AK's worden door de organisatie zelf uitgenodigd en gekozen uit de lijst van AK van de NKO. Voor wereldkampioenschappen worden de AK's door de Commissie voor Gebruikshonden van de FCI aangesteld. De organiserende vereniging bepaalt zelf vrij het aantal AK's dat zij uitnodigt, op voorwaarde dat per dag en per AK max. 36 onderdelen mogen gekeurd worden. (IPO I. II. III ABC.)

VZH:	vertegenwoordigt telkens twee afdelingen
IPO Deelcertificaat A	vertegenwoordigt telkens één afdeling
IPO Deelcertificaat B	vertegenwoordigt telkens één afdeling
IPO Deelcertificaat C	vertegenwoordigt telkens één afdeling
IPO 1, IPO 2, IPO 3:	vertegenwoordigt telkens drie afdelingen
IPO/SpH 1 –IPO/SpH 2 IPO/SpH FCI	vertegenwoordigt telkens drie afdelingen

Voor de door de NKO vastgelegde grote evenementen kunnen bijzondere voorwaarden worden vastgesteld.

Het is de AK verboden honden te beoordelen die zijn eigendom zijn of aan hem zijn toevertrouwd, ook honden van wie de eigenaar met hem in huiselijke gemeenschap onder hetzelfde dak woont. Een AK mag op een examen waar hij optreedt als AK niet zelf een hond voorbrengen.

De AK mag door zijn houding of opstelling de werkende hond niet storen noch beïnvloeden. De AK is verantwoordelijk voor de correcte toepassing van de geldende reglementen. Hij kan wanneer de geldende reglementen niet behoorlijk worden toegepast de wedstrijd afgelasten.

Hij kan, bij niet naleving van de reglementen, onsportieve houding, het in het bezit hebben van motivatie voorwerpen, of bij het niet naleven van de regels betreffende het dierenwelzijn of de goede zeden tot diskwalificatie van de geleider beslissen. Deze beslissing moet, met motivering, in het (ras)hondenlogboek vermeld worden. Bij diskwalificatie worden alle tot dan toe behaalde punten geschrapt.

De beslissing van de AK staat vast en is onaanvechtbaar. Elke kritiek kan uitsluiting tot gevolg hebben en bovendien tot disciplinaire maatregelen leiden. Ingeval van ernstige inbreuk op de reglementen, niet betreffende de beoordeling van het werk, kan binnen een termijn van 8 dagen een klacht ingediend worden. Deze klacht moet schriftelijk, ondertekend door bezwaarmaker en minstens één getuige, aan de desbetreffende eigen werkhondenvereniging ingediend worden. De werkhondenvereniging zendt deze klacht, met haar advies door aan de NKO. De aanvaarding van de klacht impliceert niet noodzakelijk een wijziging van de resultaten. De NKO beslist over het gevolg dat aan de klacht wordt gegeven.

Deelnemers.

De deelnemers moeten de sluitingsdatum respecteren. Door hun inschrijving verplichten zij zich er toe het inschrijvingsgeld te betalen. Indien om eender welke reden, een deelnemer verhinderd is om deel te nemen, dient hij dit onmiddellijk te melden aan de organisatoren. De deelnemer dient de geldende regels voor wat betreft diergeneeskunde en dierenbescherming te respecteren.

De deelnemer dient de aanwijzingen van de AK en de WL op te volgen. De deelnemer dient zijn hond op sportieve wijze voor te brengen en dient, ongeacht het falen in een onderdeel, de andere onderdelen af te werken. De wedstrijd wordt afgesloten door de prijsuitreiking en het overhandigen van de (ras)hondenlogboeken.

De AK is bevoegd om, zelfs tegen de wil van de HG, een zieke of geblesseerde hond uit het examen te nemen. Wanneer een HG zijn HD terugtrekt uit het examen volgt de notitie "Onvoldoende wegens opgeven", wanneer een HG zijn hond terug trekt wegens ziekte of wegens een blessure, dan volgt de notitie "afgebroken wegens ziekte of blessure". Hierbij kan een officiële attest van de dierenarts worden gevorderd. Deze notitie wordt door de AK aangebracht in het (ras)hondenlogboek van de hond.

De AK is bevoegd om in gevallen van onsportief gedrag of indien de HG in het bezit blijkt van voorwerpen om de hond te motiveren of in geval van handelingen tegen de reglementen, mishandeling van de hond en/of inbreuken tegen de goede zeden, een HG te diskwalificeren. Een voortijdig afbreken van het examen is in ieder geval te verantwoorden in het (ras)hondenlogboek. Bij diskwalificatie worden alle, reeds, behaalde punten geschrapt.

Gedurende het gehele evenement, van aankomst tot en met vertrek, is het examenreglement op de HG en HD van toepassing.

De HG moet gedurende het gehele examen een hondenlijn dragen. Hieruit vloeit voort dat een hond ook constant een eenvoudige schakelketting die niet op strop staat, moet dragen. Andere extra halsbanden zoals bijvoorbeeld leren halsband, vlooienband, prikband enz. zijn tijdens het examen niet geoorloofd.

De beoordeling van het examen begint met de onbevangenheidstest.

Commando's, die in het reglement genoemd worden, worden op normaal geluidsniveau uitgesproken en bestaan slechts uit één enkel woord. Zij mogen in iedere taal geuit worden maar moeten tijdens het gehele verloop van het examen dezelfde zijn. De in dit reglement aangegeven commando's zijn een aanbeveling, voor de zelfde oefening is telkens het zelfde commando te gebruiken.

Het minimum aantal deelnemende geleiders bedraagt vier, het afnemen van examens van één enkele deelnemer is niet toegelaten.

Mindervalide deelnemers welke door hun handicap hun hond niet links kunnen voorbrengen kunnen hun hond rechts voorbrengen. In dit geval gelden de regels betreffende het links voorbrengen van de hond eveneens voor rechts.

Elke klasse kan naar believen overgedaan worden. Na het behalen van een klasse kan de hond, met in acht name van de leeftijdsgrenzen, in een hogere klasse aantreden. De verplichte volgorde is: IPO 1-2-3. De hond moet steeds in de hoogst behaalde klasse worden ingeschreven.

Halsbandplicht/ mee voeren van de lijn.

Om verzekeringstechnische redenen dient de HG tijdens het gehele verloop van het examen een lijn in zijn bezit te hebben. De lijn kan in de zak bewaard worden of gedragen over de schouder van links boven naar rechts onder.

Dit houdt in dat de HD gedurende het gehele examen een gebruikelijke schakelketting draagt die niet op strop gedragen mag worden en niet om de nek van de hond mag spannen. Andere halsbanden (Lederen halsband – Tekenband – Prikband enz.) zijn tijdens het examen niet toegelaten.

De ketting zal in geen geval wat betreft gewicht mogen afwijken van de in de handel verkochte halsbanden. Wanneer de AK de overtuiging heeft dat de gebruikte zaken gemanipuleerd zijn kan hij een wisseling van de halsband eisen. Dit moet echter voor het begin van het desbetreffende onderdeel plaats vinden. Bij bedrog (bijv. verdeckte prikbanden e.d.) dient de AK de betreffende deelnemer voor het verder examen, door middel van diskwalificatie, uit te sluiten.

Vermelding in het (ras)hondenlogboek:

“Diskwalificatie wegens onsportiviteit”.

Alle tot dan toe verworven punten worden geschrapt.

Bij het speuren kunnen naast de gebruikelijke halsketting ook volgende tuigen gebruikt worden, speurtuig en bütcher.

Heeft de hond zich tijdens het examen verwond en/of is deze in zijn werkvermogen geremd, dan heeft de AK het recht, ook tegen de wil van de HG, de hond van verdere deelname uit te sluiten.

Afbreken wegens ziekte/ blessure.

Indien bij examens honden ziek gemeld worden, dient er te worden gehandeld als volgt:

Indien de HG tijdens het examen zijn hond ziek of geblesseerd meld kan er een attest van een dierenarts gevorderd worden. In het (ras)hondenlogboek komt dan de vermelding “Afbreken wegens ziekte/ blessure”. Weigert de HG zijn HD aan een onderzoek door de dierenarts te onderwerpen dan kan hij zijn HD terugtrekken. Hij heeft dan vier dagen tijd om het attest alsnog voor te leggen. Indien hij het geëiste attest binnen de vier dagen niet voorgelegd heeft zal de AK, in het door hem mee genomen (ras) hondenlogboek, de vermelding “Onvoldoende wegens afbreken” plaatsen en het boekje alsnog aan de HG verzenden. De verzendkosten komen ten laste van de HG.

Aanmerking:

Het blijft uiteraard het recht van de AK om het werk af te breken als hij vaststelt dat de HD, naar zijn waarneming, ziek of geblesseerd is. Dezelfde beslissing dient hij te nemen als er honden worden voorgebracht die om gezondheid en/of ouderdomsredenen niet meer geschikt zijn om de gevraagde inspanningen te leveren. In het (ras) hondenlogboek wordt dan bijvoorbeeld vermeldt: teruggetrokken wegens blessure.

Muilkorfplicht:

De in verschillende landen door de wet voorziene muilkorfplicht op openbare plaatsen moet worden gerespecteerd. Bijvoorbeeld het verkeersgedeelte tijdens het VZH examen.

Toelatingsvoorwaarden.

Op de dag van het examen moet de HD de voorgeschreven leeftijd bereikt hebben. Er mogen geen uitzonderingen worden gemaakt.

VZH	15 maanden
UV	16 maanden (maximum leeftijd zes jaar)
IPO – 1	18 maanden
IPO – 2	19 maanden
IPO – 3	20 maanden
IPO/SpH - 1	18 maanden
IPO/SpH - 2	18 maanden
IPO/FCI / SpH	20 maanden

Op examens kunnen alle honden, ongeacht hun ras, grootte en afstamming, deelnemen. De hond moet daarbij wel in staat zijn om aan alle exameneisen te voldoen.

Een HG kan per dag slechts aan één evenement deelnemen. Hij kan aan een examen deelnemen met maximaal twee honden. Een HD kan slechts één africhtingkenteken per dag behalen. Uitzondering: VZH en IPO 1 of VZH en SpH.1

Loopse teven zijn tot het examen toegelaten op voorwaarde dat zij in afd. A volgens loting en tijdplan werken en in de overige afdelingen als laatste HD, aan het einde van het examen, aantreden. Zichtbaar drachtige en zogende teven zijn niet tot het examen toegelaten. Zieke en besmettelijke dieren zijn eveneens van het examen uitgesloten.

Onbevangenheidproef.

Voor aanvang van het eerste onderdeel van het examen moet de AK elke HD onderwerpen aan deze onbevangenheidproef. Belangrijk onderdeel van deze proef is de controle van de identiteit, (Tatoeage, microchip, enz.) Honden die deze proef niet doorstaan dienen te worden uitgesloten van het examen en moeten dus gediskwalificeerd worden.

Bovendien beoordeelt de AK de onbevangenheid van de HD gedurende het gehele verloop van het examen. Bij het vaststellen van karakterzwakte is de AK verplicht de betrokken HD onmiddellijk uit te sluiten van het examen. In dat geval volgt er geen beoordeling in de betrokken afd. De uitsluiting dient met redenen omkleed in het (ras)hondenlogboek te worden geschreven.

Uitvoering van de onbevangenheidproef.

- 1) De proef dient onder normale omstandigheden op een voor de HD, neutrale plaats te gebeuren.
- 2) Alle deelnemende honden worden één voor één aan de proef onderworpen,
- 3) De HD moet voorgesteld worden aan een normale, ontspannen doorhangende lijn.
- 4) De AK mag geen invloed uitoefenen op de HD. Als de AK het nodig acht, moet de hond het toelaten te worden betast.

Beoordeling.

- a) **Positieve houding van de HD:** neutraal, zelfverzekerd, opmerkzaam, temperamentvol, onbevangen.
- b) **Nog toe te laten grensgevallen:** de HD is licht onzeker, licht onstabiel, licht onder druk. Deze honden zijn nog toe te laten tot het examen maar dienen tijdens het examen opmerkzaam geobserveerd te worden.

- c) **Negatieve houding van de HD:** onzeker, bang, schuw, onzeker, schrikkerig, schotschuw, bijterig, agressief. Deze honden dienen te worden gediskwalificeerd.

Beoordeling.

De beoordeling wordt gegeven in kwalificaties en punten. De kwalificaties en punten moeten de kwaliteit van de uitvoering der oefeningen uitdrukken.

Puntentabel :

Punten aantal	Uitmuntend	Zeer Goed	Goed	Voldoende	Onvoldoende
5 Punten	5	4,5	4,0	3,5	3,0 - 0
10 Punten	10	9,5 - 9,0	8,5 - 8,0	7,5 - 7,0	6,5 - 0
15 Punten	15,0 - 14,5	14,0 - 13,5	13,0 - 12,0	11,5 - 10,5	10,0 - 0
20 Punten	20,0 - 19,5	19,0 - 18,0	17,5 - 16,0	15,5 - 14,0	13,5 - 0
30 Punten	30,0 - 29,0	28,5 - 27,0	26,5 - 24,0	23,5 - 21,0	20,5 - 0
35 Punten	35,0 - 33,0	32,5 - 31,0	30,5 28,0	27,5 - 24,5	24,0 - 0
40 punten	40 - 38,5	38 - 36	35,5 - 32	31,5 - 28	27,5 - 0
50 punten	50,0 - 48	47,5 - 45	44,5 - 40,5	39,5 - 35	34,5 - 0
70 Punten	70,0 - 66,5	66,0 - 63,0	62,5 - 56,0	55,5 - 49,0	48,5 - 0
80 Punten	80,0 - 76,0	75,5 - 72,0	71,5 - 64,0	63,5 - 56,0	55,5 - 0
100 Punten	100 - 96,0	95,5 - 90,0	89,5 - 80,0	79,5 - 70,0	69,5 - 0

Procent berekening:

Uitmuntend	= minstens 96 %	Of min 4 %
Zeer Goed	= 95 tot 90 %	Of min 5 tot 10 %
Goed	= 89 tot 80 %	Of min 11 tot 20 %
Voldoende	= 79 tot 70 %	Of min 21 tot 30 %
Onvoldoende	= minder dan 70 %	Of min 31 tot 100 %

Bij de beoordeling van een afdeling zal er enkel met hele punten gewerkt worden. Bij de afzonderlijke oefeningen kan met halve punten worden gewerkt. Indien bij het optellen van de punten blijkt dat de som op een half punt eindigt, dan zal de AK naar onder of boven moeten afronden afhankelijk van de totaal indruk.

Bij een gelijk puntentotaal bepaalt het aantal punten in afd. C. de plaatsing. Zijn ook deze punten gelijk dan zijn de punten van afd. B bepalend. Indien alle drie de afdelingen gelijk zijn in punten is er een ex-aequo.

Diskwalificatie:

Verlaat een HD tijdens het examen de HG of het terrein en komt na drie commando's niet terug, dan wordt hij gediskwalificeerd. Bij diskwalificatie vervallen alle tot dan toe behaalde punten, ook de punten van de andere afdelingen komen te vervallen. In het (ras)hondenlogboek worden geen punten noch kwalificaties vermeld.

Indien de AK karakterzwakte van de HD, onsportiviteit van de HG zoals bijvoorbeeld het bij zich dragen van motiveervoorwerpen of voer, alcoholgebruik, inbreuken tegen de reglementen, het dierenwelzijn of inbreuken tegen de goede zeden, dan wordt de combinatie voor het verdere verloop van het examen gediskwalificeerd.

Staat de HD niet in de hand van de HG, bijvoorbeeld tijdens het zij en/of rugtransport, de HD verlaat de HG of het terrein en komt na drie commando's niet terug, de HD laat niet los of bijt de PW op een niet toegelaten plaats, ook dan wordt de combinatie gediskwalificeerd.

- Gedrag** : Onsportief gedrag van de HG,
 Voorbeeld: -Mee voeren van motiveertoestanden en/of voeder.
 -Inbreuken tegen de Reglementen, Dierenwelzijn of de goede zeden.
 -Manipulatie met de Halsband bijvoorbeeld: verborgen prikband, gummiband etc.
 Dit geldt voor alle wedstrijdplaatsen.
- Gevolg** : Diskwalificatie en vervallen van alle tot dan behaalde punten, geen kwalificaties.
 Geen bespreking.
- Gedrag** : Falen in de Onbevangenheidstest.
- Gevolg** : Diskwalificatie wegens falende onbevangenheid alle tot dan behaalde punten vervallen, geen kwalificaties. Geen bespreking.
- Gedrag** : HD verlaat tijdens het examen de HG of het terrein en komt na drie commando's niet terug.
- Gevolg** : Diskwalificatie en vervallen van alle tot dan behaalde punten, geen kwalificaties. Geen bespreking.
- Inwerkingen** :Te hanteren zijn de in het reglement voorziene puntenaftrek.
 Wordt door de HG aan de HD hulp gegeven, dan leiden deze inwerkingen tot puntenaftrek.

Resultaten.

Een examen geldt als geslaagd als de HD in elke afdeling van het examen ten minste 70% van de punten behaald heeft.

Max. aantal punten	Uitmuntend	Zeer Goed	Goed	Voldoende	Onvoldoende
100 Punten	100 - 96	95 - 90	89 – 80	79 - 70	69 - 0
300 Punten	300 - 286	285 - 270	269 – 240	239 - 210	209 - 0
200 Punten SpH.)	200 - 192	191 - 180	179 – 160	159 - 140	139 - 0

Kampioenstitel.

Titel Internationaal WerkKampioen.

De titel van "Internationaal Kampioen Werk" CACIT, wordt toegekend door de FCI, na aanvraag door de HG aan de NKO. Tot de CACIT wedstrijden zijn enkel toegelaten die honden die het recht hebben en al in de hoogste klasse (IPO 3) met goed gevolg vorgebracht zijn. Tot deelname aan de CACIT moeten alle andere NKO worden uitgenodigd. Er moeten ten minste twee AK fungeren waarvan tenminste 1 Buitenlandse AK. De uitreiking van de Titel volgt op voorstel van AK. Voor het CACIT en/of het Reserve CACIT kunnen enkel honden worden voorgesteld die:

- ten minste de kwalificatie "**Ze**er **Go**ed" op tentoonstelling behaalden.
- die op deze proef minstens de kwalificatie "**Ze**er **Go**ed" behaalden.

- die tot de groepen 1,2 en 3 der Rassen nomenclatuur van de FCI behoren en onderworpen zijn aan werkexamens.

De Nationale titel wordt door de respectievelijke NKO geregeld.

(Ras)hondenlogboek

Het (ras)hondenlogboek is voor iedere HD verplicht. De uitreiking van het (ras)hondenlogboek wordt door de NKO geregeld. Het moet absoluut zeker zijn dat per HD slechts één (ras)hondenlogboek in omloop is.

De verantwoording hiervoor ligt bij de organiserende vereniging. Het resultaat is zonder uitzondering in het (ras)hondenlogboek te vermelden. Het dient door de AK en de WL te worden gecontroleerd en te worden ondertekend. Vanaf 2012 moeten in het (ras)hondenlogboek de volgende gegevens worden vermeld. lidnummer HG voor zover aanwezig, (Ras)hondenlogboeknummer, naam en ras van de HD, identificatie van de hond (chip, Tat.nr.) naam en adres van de eigenaar van de hond, afdelingen A, B en C, totaal aantal punten, Kwalificatie, DZB beoordeling, de naam van de AK en zijn handtekening.

Verzekeringsplicht.

De eigenaar van de HD is voor alle mogelijke schade verantwoordelijk. De eigenaar moet dan ook voor alle mogelijke ongevallen en schade verzekerd zijn. Voor eventuele ongevallen tijdens een examen, staat de HG borg voor hem en zijn hond. De door de AK aangegeven aanwijzingen worden door de HG op vrijwillige basis opgevolgd.

Inentingen

De bewijzen dat de HD op behoorlijke wijze en volgens de regels werd ingeënt zijn aan de AK , indien deze dit wenst, voor het examen voor te leggen.

5. Wedstrijddagen

Zaterdag, zondag- en Feestdagen zijn de normale en toegestane wedstrijddagen. De vrijdag mag als examendag worden gebruikt als op zaterdag meer honden zijn aangemeld en deel willen nemen dan is toegestaan. Op vrijdag mag niet eerder dan om 12.00 uur met het examen worden begonnen. Het deelnemersaantal mag op vrijdag maximaal de helft bedragen.

Wedstrijdtoezicht.

NKO van de FCI kunnen toezicht uitoefenen. Een door de NKO gemachtigde vakkundige persoon kan volgens deze reglementen de wedstrijd en/of het examen controleren.

Prijsuitreiking en toekennen van Ere prijzen:

De prijsuitreiking is volgens de georganiseerde disciplines door te voeren. IPO 1 – 3, SpH 1, SpH 2, VZH examens.

Bij gelijkheid van punten in IPO 1 – 3 zijn de punten in afdeling C bepalend, is ook dit puntenaantal gelijk dan is het afdeling B bepalend. Indien de punten in alle afdelingen gelijk zijn worden gelijke plaatsen toegekend.

Het einde van de wedstrijd is pas na de afkondiging en de uitreiking der prijzen en (ras)hondenlogboeken waarbij alle deelnemers aanwezig dienen te zijn.

Pakwerker: Richtlijnen.

A/ Richtlijnen voor het inzetten van Pakwerkers bij afd. C.

- 1) De richtlijnen en reglementen betreffende het pakwerk zijn tijdens de examens na te leven.
- 2) De PW is gedurende afd. C de assistent van de AK.
- 3) Voor de persoonlijke bescherming en om verzekeringstechnische redenen moet de PW tijdens trainingen, examens en wedstrijden, beschermende kledij dragen. (Vest, Broek, Bijtarm, enz.)
- 4) Het schoeisel van de PW moet aangepast zijn aan de omstandigheden.
- 5) Voor aanvang van afd. C krijgt de PW richtlijnen van de AK en moet deze eerbiedigen.
- 6) Bij de ontwapening dient de PW te werken op aanwijzing van de HG. Hij moet de HG in de mogelijkheid laten om de HD, voor het begin van het zij- en rug-transport, nogmaals in de basispositie te nemen.
- 7) Bij examens mag met één PW gewerkt worden. Vanaf 7 honden, in één klasse, dient met twee pakwerkers te worden gewerkt. Bij grotere evenementen zoals bijvoorbeeld ABC wedstrijden, kwalificatiewedstrijden, kampioenschappen enz. zijn steeds twee A en/of B pakwerkers verplicht. Een met de HG in huiselijke gemeenschap levende PW mag tijdens alle evenementen ingezet worden.

Basisregels voor de houding van de PW bij examens en wedstrijden.

1. Algemeen

In het kader van een examen zal de africhting en voor zover mogelijk, de kwaliteit van de voorgestelde honden (bijvoorbeeld. aanwezigheid van noodzakelijke driften, belastbaarheid, zelfverzekerdheid en arbeidsbereidheid) door de AK beoordeeld worden. De AK kan slechts objectief beoordelen wat hij tijdens het examen, hoorbaar en zichtbaar, vast stelt.

Dit aspect en vooral het sportieve karakter van het examen (zoveel mogelijk dezelfde omstandigheden voor alle deelnemers) vereist dat aan de AK een gelijk beeld van het werk voor alle honden wordt aangeboden.

Het wordt niet aan de willekeur van de PW over gelaten op welke manier de afd. C uitgevoerd wordt. Veeleer heeft de PW een aantal regels in acht te nemen.

De AK dient gedurende de uitvoering van de diverse onderdelen van de examens, de belangrijkste eigenschappen van de HD te beoordelen.

Deze zijn, belastbaarheid, zelfverzekerdheid, driften, arbeidsbereidheid en de kwaliteit van de beet. Daar bij is ook de meer of minder krachtige beet van de hond te beoordelen. Aangezien de kwaliteit van de beet beoordeeld moet worden, moet de HD van de PW de mogelijkheid krijgen om een goede beet te plaatsen. Aangezien de belastbaarheid beoordeeld moet worden, spreekt het voor zich dat de PW de hond de mogelijkheid moet bieden om een krachtige beet te kunnen tonen en een wezenlijke dreiging moet uitoefenen. Belangrijk is dat de inzet van de PW gelijk is voor alle honden zodat de AK in de gelegenheid is het werk van de honden correct te beoordelen.

2. Stellen en Aanblaffen

De PW staat, voor de HD onzichtbaar, met licht gehoekte bijtarm, bewegingsloos en zonder dreigende lichaamshouding, in het hem aangewezen verstek. De bijtarm dient daarbij als lichaamsbescherming. Gedurende de bewaking en het aanblaffen houdt de PW oogcontact met de HD. Elke hulp door de PW is verboden. De softstok wordt langs het been gehouden en naar onder gericht.

3. Vluchtverhindering

De PW verlaat op bevel van de HG, in normale pas het verstek en stelt zich, op de door de AK vooraf aangewezen plaats, op (gemarkeerde plaats). De positie van de PW moet de HG in staat stellen om zijn HD op een afstand van 5 passen en zijdelings van de PW af te leggen. (zijde van de bijtarm) De vluchtrichting, moet voor de HG herkenbaar zijn.

De PW onderneemt, op aanwijzing van de AK, in snelle en krachtige looppas een vluchtpoging in rechte lijn zonder daarbij overdreven en ongecontroleerd te rennen. De bijtarm wordt niet overdreven bewogen en de HD moet een optimale mogelijkheid krijgen om in te bijten. De PW mag zich tijdens de vlucht niet in de richting van de HD draaien. Echter dient hij de HD in zijn blikveld te houden. Het wegtrekken van de bijtarm is niet toegestaan. Heeft de HD ingebeten, dan loopt de PW in rechte lijn verder en trekt gedurende het lopen de bijtarm dicht tegen het lichaam.

De lengte van de vluchtpoging wordt door de AK bepaald. Op aanwijzing van de AK staakt de PW de vlucht. Wanneer de vluchtpoging met de vereiste dynamiek wordt uitgevoerd, kan de AK de oefening optimaal beoordelen. Elke vorm van hulp van de PW, zoals het overdreven aanbieden van de bijtarm, het lokken of op de broek slaan met de softstok bij aanvang of tijdens de vluchtpoging, het spanningloos houden van de bijtarm na het inbijten, het afzwakken van de dynamiek van de vlucht na de inbeet, het zelfstandig instellen zonder de aanwijzing van de AK af te wachten, enz. is verboden.

4. Verdediging van de HD bij de overval in de bewakingsfase

Na een bewakingsfase onderneemt de PW op aanwijzing van de AK een overval op de HD. Hierbij wordt de softstok met dreigende bewegingen ingezet zonder de HD te raken. Op hetzelfde ogenblik en zonder dat de bijtarm zijdelings beweegt, wordt frontaal op de HD in gegaan. De bijtarm wordt hierbij tegen het lichaam gehouden. Heeft de HD ingebeten dan dient de PW de HD zijdelings op te drijven. De PW moet alle honden in dezelfde richting drijven. Daarbij dient de AK zich zodanig op te stellen dat het hem mogelijk is om bij alle honden de inbeet, de houding tijdens de belasting, de kwaliteit van de beet en de bewaking optimaal te beoordelen. Drijven in de richting van de HG, is niet toegelaten. De PW moet alle honden in dezelfde richting drijven. De AK dient zich zodanig op te stellen dat het mogelijk is bij alle honden de beet, de houding tijdens de belastingfase, het houden van de beet, het lossen en de bewakingsfase te beoordelen. Het lopen in de richting van de HG is niet toegestaan.

De tests met de softstok zijn bij alle honden op de schouders of de rug te geven. De stokbelastingstests dienen bij alle honden dezelfde intensiviteit te hebben. De 1^{ste} stokslag komt na ca 4-5 stappen, de 2^{de} stokslag opnieuw na 4-5 stappen. Na de 2^{de} stokslag dient de PW verder op te drijven met dreiging maar zonder stokslagen.

De AK beslist over de duur van de belastingsfase. De PW staakt op aanwijzing van de AK de overval. Indien de overval met de vereiste dynamiek wordt uitgevoerd, dan heeft de AK de optimale mogelijkheid om het werk van de HD correct naar waarde te beoordelen.

Elke vorm van hulp zoals het aanbieden van de bijtarm, lokken of op de broek slaan voor aanvang van de overval, spanningloos gehouden bijtarm na het inbijten en tijdens de belastingfase, wijzigen van de intensiteit van de dreiging tijdens de belastingfase en de stokslagen, zelfstandig instellen zonder voorafgaande aanwijzing van de AK bij blijken van te geringe belastbaarheid van de HD, is verboden.

5. Rugtransport

Op bevel van de HG wordt in normale pas een rugtransport van ca 30 passen uitgevoerd. De AK beslist over het verloop van het transport. De PW zal tijdens het transport geen onverwachte bewegingen uitvoeren. De softstok en de bijtarm worden zo gedragen dat zij voor de HD geen uitdaging vormen, in het bijzonder de softstok die voor de HD onzichtbaar gehouden wordt. De PW houdt voor alle honden hetzelfde tempo aan.

6. Overval op de HD van uit het rugtransport

De overval uit het rugtransport wordt ingezet op aanwijzing van de AK. De overval dient door de PW met een dynamische en overtuigende, vanuit de bijzijde van de mouw ingezette keerwending, in de richting van de HD te worden ingezet. De softstok wordt ter hoogte van de bijtarm, dreigend ingezet. De bijtarm is frontaal in loopricting en tegen het lichaam van de PW te houden. De HD moet met elastische arm en zonder dat de PW tot stilstand komt aangenomen worden. Bij het aannemen moet de PW, voor zover mogelijk, een draaiing met het lichaam door voeren om de snelheid van de HD enigszins op te vangen. Overdreven bewegingen van de bijtarm zijn te vermijden. Heeft de HD ingebeten dan dient de PW de HD zijdelings op te drijven. De PW moet alle honden in dezelfde richting drijven. Daarbij dient de AK zich zodanig op te stellen dat het hem mogelijk is om bij alle honden de inbeet, de houding tijdens de belasting, de kwaliteit van de beet en de bewaking optimaal te beoordelen. Drijven in de richting van de HG, is niet toegelaten.

De AK beslist over de duur van de belastingsfase. De PW staakt op aanwijzing van de AK de overval. Indien de overval met de vereiste dynamiek wordt uitgevoerd, dan heeft de AK de optimale mogelijkheid om het werk van de HD correct naar waarde te beoordelen. Elke vorm van hulp zoals het aanbieden van de bijtarm, lokken of op de broek slaan voor aanvang van de overval, spanningloos gehouden bijtarm na het inbijten en tijdens de belastingsfase, wijzigen van de intensiteit van de dreiging tijdens de belastingsfase en de stokslagen, zelfstandig instellen zonder voorafgaande aanwijzing van de AK bij blijken van te geringe belastbaarheid van de HD, is verboden.

7. Aanval van de HD uit beweging

De PW verlaat op aanwijzing van de AK het hem aangewezen verstek en loopt, zonder zijn looppas te onderbreken, tot aan de middenlijn en valt hij, onder het uiten van bedreigingen met de stem en dreigende bewegingen met de softstok, de HG en de HD, frontaal aan.

De HD dient zonder halt te houden met soepele arm te worden opgevangen. Bij het opvangen van de HD moet indien nodig, het lichaam uitdraaien zodanig dat de snelheid van de hond opgevangen wordt zonder hem te blokkeren. In geen geval mag de PW de HD ontwijken. Heeft de HD ingebeten dan begint de PW met het opdrijven van de HD. Hierbij moet het overlopen van de HD vermeden worden. De PW moet alle honden in dezelfde richting opdrijven. Daarbij dient de AK zich zodanig op te stellen dat het hem mogelijk is om bij alle honden de inbeet, de houding tijdens de belasting, de kwaliteit van de beet en de bewaking optimaal te beoordelen. Drijven in de richting van de HG, is niet toegelaten.

De AK beslist over de duur van de belastingsfase. De PW staakt op aanwijzing van de AK de aanval. Indien de aanval met de vereiste dynamiek wordt uitgevoerd, dan heeft de AK de optimale mogelijkheid om het werk van de HD correct naar waarde te beoordelen. Elke vorm van hulp zoals het aanbieden van de bijtarm, lokken of op de broek slaan voor aanvang van de aanval, spanningloos gehouden bijtarm na het inbijten en tijdens de belastingsfase, wijzigen van de intensiteit van de dreiging tijdens de belastingsfase en de stokslagen, zelfstandig instellen zonder voorafgaande aanwijzing van de AK bij blijken van te geringe belastbaarheid van de HD, is verboden.

8. Instellen van de PW (geldig voor alle oefeningen)

De houding van de PW dient tijdens alle verdedigingsoefeningen zodanig te zijn dat de AK de kwaliteit van het bijten, het lossen en het bewaken van de HD optimaal beoordelen kan. (nooit met de rug naar de AK in stellen, oogcontact houden met de AK)

Na het afsluiten van een verdedigingsoefening is de weerstand tegen de hond te verkleinen en dient de PW zich zodanig in te stellen dat de bijtarm niet geblokkeerd wordt. De bijtarm wordt niet hoog, gehoekt gehouden maar blijft in de positie die hij tijdens de afgesloten oefening had. De softstok wordt, voor de HD onzichtbaar, zijdelings tegen het lichaam gehouden. Voor het lossen wordt door de PW geen enkele vorm van hulp gegeven. Na het lossen wordt door de PW oogcontact gehouden met de HD. Om de HD in het gezichtsveld te behouden kan de PW, tijdens de bewakingsfasen, zonder onverwachte bewegingen de hem omcirkelende HD volgen.

9. Onzekerheid en falen van de HD

Een HD die bij een verdedigingsoefening niet inbijt of in een belastingsfase de beet lost, dient door de PW verder te worden bedreigd tot de AK de oefening afbreekt. De PW zal in dergelijk geval, op geen enkele manier hulp verlenen aan de HD of het gevecht beëindigen. Honden die niet lossen zullen in geen geval door de PW met de softstok beïnvloedt worden. (tot lossen gebracht)

Honden die tijdens de bewakingsfasen neigen tot het verlaten van de PW zullen door hem niet beïnvloed worden om te blijven of terug te keren. De PW heeft zich tijdens alle onderdelen van de verdedigingsoefeningen conform het examenreglement actief of neutraal te gedragen. Stoot of bijt de HD tijdens de bewakingsfasen de PW, dan zijn afweerbewegingen door de PW te vermijden.

Tuchtrecht.

De organisator is verantwoordelijk voor de veiligheid en de goede orde gedurende het gehele examen. De AK is gerechtigd om indien deze zaken in het gedrang komen het examen stil te leggen en/of af te breken. Inbreuken door de hondensporters tegen de reglementen, de regels van het dierenwelzijn en/of tegen de goede zeden kunnen tot afbreken van het examen leiden.

Het oordeel van de AK staat vast en is onaanvechtbaar. Elke kritiek kan uitsluiting tot gevolg hebben en bovendien tot disciplinaire maatregelen leiden.

Ingeval van ernstige inbreuk op de reglementen door de AK, niet betreffende de beoordeling van het werk, kan binnen een termijn van 8 dagen een klacht ingediend worden. Deze klacht moet schriftelijk, ondertekend door bezwaarmaker en minstens één getuige, aan de desbetreffende eigen werkhondenvereniging ingediend worden. De werkhondenvereniging zendt deze klacht, met haar advies door aan de NKO. De aanvaarding van de klacht impliceert niet noodzakelijk een wijziging van de resultaten. De NKO beslist over het gevolg dat aan de klacht wordt gegeven.

Voor bezwaren zie punt bij Wedstrijdleider

Foto en of video opnamen worden niet aanvaard als bewijsvoering.

DZB –Beoordeling: “Afdeling C” (geldt voor alle klasse)

De DZB beoordeling moet het karakter van de HD weergeven in functie van een fokgeschiktheid. DZB beoordeling heeft geen invloed op het resultaat van het examen noch op de volgorde in de uitslag. Om een DZB beoordeling te kunnen krijgen moet de HD minimaal in de afd. C één verdedigingsoefening afgewerkt hebben.

Met de kwalificaties (U), uitmuntend, (V), voldoende of (O), onvoldoende wordt de DZB (Drift, Zelfverzekerdheid, Belastbaarheid) gewaardeerd.

DZB, “uitmuntend” wordt toegekend aan de HD voor:

Uitgesproken aanwezigheid van werkdriften, doelmatig uitvoeren van de oefeningen, zelfverzekerd optreden, uitgesproken opmerkzaamheid en buitengewone belastbaarheid.

DZB, “voldoende” , wordt toegekend aan de HD voor:

Beperkte aanwezigheid van werkdriften, zelfverzekerd optreden, opmerkzaamheid en belastbaarheid.

DZB, “onvoldoende”, wordt toegekend aan de HD voor:

Onvoldoende aanwezigheid van werkdriften, doelmatig uitvoeren van de oefeningen, zelfverzekerd optreden, opmerkzaamheid en onvoldoende belastbaarheid.

Bijzondere maatregelen.

De NKO zijn bevoegd om regels die eigen zijn aan hun grondgebied aan te passen of weg te laten. V.b. toelatingsvoorwaarden, diergeneeskundige voorwaarden, verplichtingen ten aanzien van de dierenbescherming, verplichtingen t.a.v. plaatselijke nationale regelgeving. De commando's kunnen in de moedertaal gegeven worden.

Wereldkampioenschap.

Voor het organiseren van het WK gelden de voorschriften van de FCI. De heruitgave en aanpassingen zijn de bevoegdheid van de gebruikshonden commissie.

De onbevangenheid proef.

De onbevangenheid is gedurende het gehele verloop, inclusief de prijsuitreiking te beoordelen. Wanneer een HD in de loop van het examen opvalt door falende onbevangenheid dan dient ondanks het goede verloop van voorafgaande delen van het examen te worden gediskwalificeerd. Als een hond wordt afgewezen in verband met zijn onbevangenheid, dan is dit als zodanig in het (ras)hondenlogboek op te nemen.

1. Begrippen.

- a) De onbevangenheidsproef moet voor het begin **van ieder examen** plaatsvinden.
- b) Het testen moet op een **neutraal terrein** plaatsvinden. Dit terrein moet zodanig zijn dat op geen enkele wijze een gelijkheid met het oefenveld of het speurveld aanwezig is.
- c) De honden moeten één voor één worden vorgebracht.
- d) Het tijdstip is zo te kiezen dat de hond niet direct na de onbevangenheidsproef moet speuren of afdeling B/C moet uitvoeren.
- e) De hond moeten aangeliend (aan de korte lijn en zonder speurtuig) vorgebracht worden. De lijn moet doorhangen en een commando mag niet worden gegeven.

De volgende regels zijn bij de beoordeling te respecteren:

Een schematische voorstelling van deze proef wordt niet aangegeven. Het is de AK die bepaalt op welke manier de proef zal verlopen waarbij echter grote verschillen tussen AK's te vermijden zijn. Indien de AK deze proef zonder vooringenomenheid zal aanpakken zal deze ook verlopen op een rustige en zekere manier. De afname van het examen dient onder normale omstandigheden te verlopen zodanig dat de HD op een natuurlijke en normale manier reageert. De hond mag niet uitgedaagd worden omdat anders een reactie natuurlijk is, met name zijn bijzondere opwekkings invloeden niet toegestaan.

De identiteitscontrole is een wezenlijk onderdeel van de onbevangenheid proef. De onbevangenheid proef behelst het gehele verloop van het examen. Indien de AK karakterzwakte vaststelt zal hij dit nauwgezet beoordelen en indien nog, (bijvoorbeeld bij het schot) de test herhalen. Het aanraken of betasten van de hond is toegestaan.

2. Identiteitscontrole.

Deze controle is een dwingend onderdeel van het examen. Dit kan gebeuren door Tat.nr. of de chip controle. Honden zonder stamboom moeten geregistreerd zijn en identificatie moet mogelijk zijn.

Mocht het Tat.nr. niet duidelijk zichtbaar zijn, dan moeten de herkenbare tekens op de resultatenlijst worden opgenomen. Het Tat.nr. moet met overeenkomen met het nummer op de door de HG overhandigde stamboom.

De AK dient op de officiële beoordelingsformulieren te bevestigen dat deze controle werd uitgevoerd. Indien de Tat. niet leesbaar is moeten bijzondere kenmerken van de HD in het (ras)hondenlogboek of het Internationaal paspoort worden aangebracht door de AK.

De hond mag aan het examen deelnemen als kan worden aangetoond (bijvoorbeeld door een barcode in het inentingsboekje) dat de hond in Nederland van een chip is voorzien.

HG welke de HD in het buitenland aangeschaft hebben dienen er zorg voor te dragen dat de controle kan worden uitgevoerd en dienen een werkzaam controle toestel ter beschikking te stellen. Honden welke niet controleerbaar zijn kunnen niet aan de examens deel nemen.

3. Beoordeling.

Positieve beoordeling = Geslaagd:

- de HD is zelfverzekerd,
- de HD is rustig, zeker en opmerkzaam,
- de HD is levendig en opmerkzaam,
- de HD is onbevangen en goedhartig.

Nog aanvaardbaar = Bijzonder te volgen tijdens het examen:

- de HD is licht onstabiel maar niet agressief.
- de HD is licht gespannen maar wordt tijdens het examen rustiger.

Honden die niet tot het examen kunnen worden toegelaten:

- onzekere en angstige honden die een persoon mijden,
- nerveuze, agressieve en waarschuwendende honden, angstbijters,
- Agressieve, bijterige honden.

4. Vermeldingen.

Indien de HD zo reageert dat het examen afgebroken moet worden, dient de volgende tekst in het (ras)-hondenlogboek geplaatst worden, „Diskwalificatie wegens falende onbevangenheid”, alle behaalde punten worden geschrapt.

5. Uitsluiting.

Valt een HD wegens karakterzwakte uit, dan wordt hij voor het examen uitgesloten. Over gevolgen hiervan wordt door de LAO in zelfstandigheid beslist.

Honden die niet schotvast zijn:

Eerst en vooral stellen we duidelijk dat honden welke agressief reageren op het schot hier niet onder ressorteren. De agressie hoort onder de onbevangenheid. Toont een HD zich schotschuw dan wordt hij van het examen uitgesloten. Er worden geen punten toegekend.

Wat verstaat men onder, schotschuw?

- Voorbeelden:
- de HD staat op, toont zich angstig en loopt weg.
 - loopt in dezelfde situatie naar zijn HG,
 - toont panische angst en probeert het terrein te verlaten en/of verlaat dit,
 - toont panische angst en loopt rond.

Bij de beoordeling moet men in overweging nemen of het een opstaan op het ogenblik van het schot niet te maken heeft met opleidingsfouten.

In twijfelgevallen is de AK verplicht de HG de HD te laten aanlijnen zich 15m te verwijderen en opnieuw met de HD aan doorhangende lijn te schieten.

V.Z.H. Verkeerszekere Hond

De test over “gedrag en kennis van zaken voor de geleider” wordt in Nederland op dit moment nog niet ingevoerd.

Algemeen.

Toegelaten tot het VZH examen zijn alle honden zonder onderscheid. Ze moeten echter wel geregistreerd en controleerbaar zijn. De minimum leeftijd is 15 maanden. Er dienen minstens vier deelnemers te zijn, indien het examen gecombineerd wordt met andere disciplines moeten minstens vier honden aan treden in de combinatie welke men voor die wedstrijd samen stelt. Maximum is 36 eenheden.

De onbevangenheid proef.

Voor de toelating tot deelname dienen de honden de onbevangenheidproef te ondergaan. Hier dient de controle op de identiteit te worden gecontroleerd. Tat/Chip. Honden welke niet kunnen worden gecontroleerd kunnen niet deel nemen aan het examen. De beoordeling loopt door het gehele examen door, honden die de onbevangenheidproef niet doorstaan zijn van het examen uit te sluiten.

Indien een HD de eerste tests doorstaan heeft zonder probleem en later in het VZH examen toch nog karakter zwakte vertoont kan de AK de HD alsnog uitsluiten en in het (ras)hondenlogboek volgende notitie plaatsen, “Onbevangenheid proef niet doorstaan”. De schotvastheid wordt tijdens het VZH examen niet getest.

Beoordeling:

Honden welke in het eerste deel, op het terrein geen 70% der punten behaalden worden niet toegelaten in deel B (verkeer). Aan het einde van het examen worden geen punten aangegeven, enkel de melding Geslaagd of Afgewezen. Het examen geldt als geslaagd indien in het eerste deel 70% van de punten werd behaald en als de AK oordeelt dat de combinatie geslaagd is in het deel verkeer.

Het is de AK echter toegestaan dat, indien de organisator dit wenst, een volgorde op te stellen.

Het resultaat van dit examen is niet gelijk aan het reglement op de selecties, fokken en/of tentoonstellingen van de aan het FCI aangesloten leden.

Het VZH examen is naar believen te herhalen. Het examen is, ongeacht het resultaat in het (ras)hondenlogboek te vermelden.

A) Deel op het oefenterrein. Puntenaantal: 60.

Iedere oefening begint en eindigt met de basispositie. De HD zit aan de linker zijde, recht, rustig en opmerkzaam naast de HG met het rechterschouderblad op kniehoogte. Het innemen van de basispositie is bij het begin van de oefening slechts eenmaal toegestaan. In de BP staat de HG in sportieve houding. De houding met gespreide benen is niet toegelaten. De eind BP van de vorige oefening kan als BP voor de volgende oefening gelden. Lichaamsinwerkingen door de HG zijn niet toegelaten, indien zij worden toegepast heeft dit puntenaftrek tot gevolg. Het in het bezit hebben van driftopwekkende middelen of speeltuigen is niet toegelaten. Kan de HG door een lichamelijke handicap de HD een oefeningsdeel niet uit voeren, dan dient hij dit vooraf aan de AK te melden. Laat deze handicap de HG niet toe de HD aan de linkerzijde te voeren dan kan dit aan de rechterzijde gebeuren.

De AK geeft de aanwijzing voor het begin van de oefening. De rest zoals, keerwendingen, halt houden, wisselen van pas enz. worden zonder aanwijzing van de AK uitgevoerd. Het is de HG echter toegestaan deze aanwijzingen te vragen.

Het kort belonen van de HD is na elke beëindigde oefening toegestaan. Daarna kan de HG een nieuwe basispositie in nemen. Tussen belonen en aanvang van de volgende oefening is een duidelijke pauze van 3 seconden aan te houden. Tussen de oefeningen moet de HD vrij volgend naast de geleider mee genomen worden.

1. Lijnvolgen (15 Punten)

Commando: „Volg of Voet“

Vanuit basispositie moet de aangeliijnde of aan een borsttuig voorgebrachte HD op het commando „**Volg of Voet**“ zijn HG opgewekt volgen. De ketting mag niet op strop ingesteld worden.

De basispositie moet worden ingenomen op het moment dat de tweede HG de basispositie voor de oefening afliggen met afleiding ingenomen heeft. Vanaf dit moment begint voor beide HG de beoordeling.

In rechte lijn dient de HG 50 passen te lopen, zonder halt te houden. Dan maakt de HG een keer-wending en na 10 à 15 passen gaat hij over in looppas en daarna in langzame pas, dit is telkens tenminste 10 passen te tonen. In gewone pas is daarna tenminste een linkse en rechtse hoek plus een keerwending te tonen. De HD volgt steeds met het rechterschouderblad ter hoogte van de linker knie van de HG. Hij mag niet, voordringen, achter blijven of zijdelings afwijken. De keerwending is door de HG linksom uit te voeren, 180 graden. Hierbij zijn twee varianten mogelijk:

1. De HD gaat met een rechtswending achterom de geleider;
2. De HD maakt een linkerkeerwending van 180 graden op de plaats.

Tijdens het examen is maar één variant toegestaan.

Enkel bij vertrek en verandering van pas is een commando toegestaan. Bij halt houden moet de HD snel en zonder inwerking van de HG gaan zitten. De HG zal bij het halt houden zijn basispositie niet wijzigen, in het bijzonder in de richting van de eventueel zijdelings zittende HD. De lijn is gedurende het volgen in de linker hand te houden en moet doorhangen. Op aanwijzing van de AK gaat de HG met zijn HD door een groep van ten minste vier personen. In de groep moet de HG ten minste eenmaal halt houden in de nabijheid van een persoon.

Achter blijven, voordringen, zijdelings afwijken door de HD en/of treuzelen bij de keerwendingen door de HG is foutief.

Groep.

Het volgen door de groep is tijdens het lijn volgen en vrij volgen te tonen. Daarbij dient de HG in achttvorm de om de personen heen te lopen. Het is verplicht tijdens elke doorgang eenmaal halt te houden in de nabijheid van een persoon. Het is de AK vrijgesteld om een herhaling van de oefening in de groep te eisen. Het belonen van de HD is enkel na het verlaten van de groep in de oefening in de afsluitende basispositie toegestaan.

2. Vrij volgen (15 Punten)

Commando: „Volg of Voet“

Op aanwijzing van de AK wordt de HD in basispositie afgelijnd. De HG hangt de lijn over de schouder of steekt ze in zijn zak (telkens langs de van de HD afgewende zijde) en begeeft zich met zijn vrij volgende HD terug in de personen groep om daar minstens eenmaal halt te houden. Na het verlaten van de groep neemt de HG kort de basispositie in en begint met de volgende oefening, analoog met de regels in oefening 1.

3. Oefening „Zit“ (10 Punten)

Commando: „Zit“

Vanuit basispositie gaat de HG met zijn vrij volgende HD en met het commando **“Volg of Voet”** recht door, na 10 à 15 passen neemt de HG de basispositie aan en geeft het commando **“Zit”** en loopt 15 passen door en draait zich om in de richting van zijn HD. Op aanwijzing van de AK gaat de HG terug naar zijn HD en neemt aan zijn rechter zijde de basispositie in. Indien de HD in plaats van te zitten gaat liggen of blijft staan worden hiervoor 5 punten afgetrokken.

4. Afleggen met voorroepen (10 Punten)

Commando: „Af“, „Hier“, „Voet“

Vanuit basispositie gaat de HG met zijn HD en met het commando **“Volg of Voet”** recht door. Na ten minste 10 à 15 passen neemt de HG de basispositie in en geeft het commando **“Af”** en loopt daarna 30 passen door en draait zich om in de richting van zijn HD en blijft stil staan. Op aanwijzing van de AK roept de HG zijn HD met het commando **“Hier of de naam van de hond”**. De HD moet opgewekt en snel naar de HG komen en dicht voor hem gaan zitten. Op het commando **“Voet”** moet de HD snel en recht in de basispositie gaan zitten. Indien de HD blijft staan of gaat zitten worden 5 punten afgetrokken.

5. Afleggen onder afleiding (10 Punten)

Commando: „Volg of Voet“, „Af“, „Zit“

Bij het begin van de afdeling A van een andere HD legt de HG zijn afgelijnde HD met het commando **“Af”** op een door de AK aangeduide plaats uit basispositie af en laat zijn HD zonder de lijn of eventuele andere voorwerpen achter. Daarna gaat de HG zonder om te kijken en steeds in het zicht van de hond blijvend 30 passen van de HD weg en blijft met de rug naar de HD rustig staan. De HD moet zonder inwerking van de HG rustig blijven liggen gedurende de tijd dat de werkende HD oefeningen 1 – 4 uitvoert. Op aanwijzing van de AK gaat de HG aan de rechterzijde van zijn HD staan. Na 3 sec moet de HD op aanwijzing van de AK en op het commando **“Zit”** de basispositie aannemen.

Onrustige houding van de HG evenals andere inwerkingen, onrustig liggen door de HD, te vroeg opstaan of zitten bij ophalen leiden tot puntenaftrek. Gaat de HD staan of zitten maar blijft op zijn plaats, dan volgt een deel beoordeling. Verlaat de HD de plaats met meer dan 3m voor einde van oefening 2 van de werkende HD, dan is de oefening met 0 punten te waarderen. Komt de HD de HG tegemoet bij het ophalen dan volgt een aftrek tot 3 punten.

B) Proef in het verkeer.

Algemeen:

De hiernavolgende oefeningen vinden plaats buiten het oefenterrein in een geëigende omgeving. De AK bepaalt met de WL waar en op welke manier de oefeningen in het verkeer (op straten, wegen en plaatsen) zullen verlopen. Het verkeer mag hierbij niet verstoord worden.

De uitvoering van het gedeelte in het verkeer mag niet op een oppervlakkige manier gebeuren. Punten worden voor de afzonderlijke oefeningen in dit deel niet gegeven. De totale algemene indruk welke de AK over het gedrag van de HD heeft bepaald of hij slaagt of niet.

De hiernavolgende omschrijvingen van de oefeningen zijn suggesties en kunnen door de AK worden aangepast. De AK kan indien hij dit noodzakelijk acht een bepaalde oefening laten herhalen of variëren.

Uitvoering.

1. Ontmoeten van personen.

Op aanwijzing van de AK volgt de HG met zijn HD op het voetpad een bepaald traject. De AK volgt het team op een gepaste afstand. De HD dient aan de linker kant met de schouder op kniehoogte van de HG, gewillig te volgen met doorhangende lijn. Tegenover voetgangers en ander verkeer heeft de HD zich onverschillig te gedragen. Op zijn weg wordt de HG door een voorbijlopende persoon de pas afgesneden. De HD heeft zich neutraal en onbevungen te gedragen. De HG met zijn HD gaan dan in een groep van ten minste 6 personen. In de groep spreekt de HG iemand aan en geeft hem een handdruk. De HD moet zich op teken van de HG rustig naast hem te zitten of gaan liggen en moet zich gedurende dit kort oponthoud rustig gedragen.

2. Gedrag tegenover een fietser.

De HG gaat met zijn aangeliende HD op een bepaald traject en wordt ingehaald door een fietser die daarbij de bel laat rinkelen. Op een grote afstand draait de fietser en komt de HG tegemoet gereden. Dit voorbij rijden dient zo te gebeuren dat de HD zich tussen de HG en de fietser bevindt. De aangeliende HD heeft zich tegenover de fietser rustig te gedragen.

3. Gedrag tegenover auto's.

De HG gaat met zijn aangeliende HD meerdere auto's voorbij. Daarbij wordt één der auto's gestart. Bij een andere auto slaat men een deur dicht. Terwijl de HG met zijn HD verder gaat stopt een auto naast hen en de chauffeur draait het raampje open en vraagt een inlichting aan de HG. De HD dient op te geven van de HG rustig te gaan zitten of te gaan liggen. De HD dient zich rustig te gedragen tegenover verkeer en de daarbij horende geluiden.

4. Gedrag tegenover joggers of inline skater.

De HG loopt met zijn aangeliende HD op een rustige weg. Tenminste twee joggers lopen hen voorbij zonder hun tempo te verminderen. Als de joggers uit het blikveld verdwenen zijn komen opnieuw twee joggers de HD tegemoet zonder hun snelheid te minderen. De HD hoeft niet correct te volgen maar mag de joggers ook niet hinderen. Het is toegestaan dat de HG zijn HD bij het voorbijlopen in zit of af positie brengt. In plaats van de joggers kunnen ook twee inline – skaters ingezet worden.

5. Gedrag met andere honden.

Tegenover een voorbijkomende en een tegemoetkomende HD van een andere HG moet de HD zich neutraal gedragen. De HG kan de HD bij het voorbijlopen van de andere HD in zit of af positie blijven.

6. Gedrag van een in het verkeer alleen achtergelaten HD. Gedrag tegenover dieren.

Op aanwijzing van de AK loopt de HG met zijn aangeliende HD op een rustige weg. Na een korte wandeling houdt de HG halt en bevestigt de lijn aan een boom een ring of iets dergelijk. De HG gaat uit het zicht van de HD. De HD mag staan zitten of liggen.

Tijdens de afwezigheid van de HG loopt een voorbijganger met aangeliende HD op een afstand van 5 passen voorbij

De alleen gelaten HD moet zich tijdens de afwezigheid van de HG rustig gedragen. De HD moet de voorbij lopende HD zonder deze te provoceren (trekken aan de lijn en of aanhouden blaffen etc.) of te willen bijten te laten passeren. Op aanwijzing van de AK wordt de HD door de HG opgehaald.

Bemerking.

Het is aan de dienstdoende AK om te beslissen of hij alle oefeningen op dezelfde plaats laat uitvoeren of dat voor bepaalde oefeningen een andere locatie wordt opgezocht.

IPO - 1

Onderverdeeld in:

Afdeling A	100 punten
Afdeling B.	100 punten
Afdeling C.	100 punten
Totaal	300 punten.

Toelatingseisen.

Op de dag van het examen 18 maanden en het certificaat VZH conform de nationale regels van de Raad van Beheer.

Afdeling „A“ Speuren.

Spoor gelegd door de HG, minstens 300 passen, 3 rechte benen, 2 hoeken (ca 90°), 2 aan de geleider toebehorende voorwerpen. Het spoor is minstens 20 min oud. Uitwerkingstijd 15 min.

Uitwerken van het spoor:.....	79 punten.
Voorwerpen: 11 + 10.....	21 punten.
Totaal:.....	100 punten.

Indien de HD geen VW gevonden heeft kan de kwalificatie maximum „Voldoende“ zijn.

Algemene bepalingen:

De ambterende AK bepaalt aan de hand van het ter beschikking staande terrein het verloop van de sporen. De sporen kunnen verschillend van vorm te zijn. De hoeken en de voorwerpen mogen op de verschillende sporen niet op dezelfde plaats gesitueerd of neergelegd worden. De aanzet van het spoor dient door een speurpaaltje aangeduid te worden. Dit speurpaaltje dient steeds links van het vertrekpunt van het spoor in de grond geplant te worden. De volgorde van aantreden worden door loting en in het bijzijn van de AK bepaald.

Geschikte ondergrond.

Als geschikte ondergrond komen alle natuurlijke oppervlakten zoals, gras, akker en bos in aanmerking. Zichtsporen zijn voor zover mogelijk te vermijden. In alle klassen zijn aanpassingen aan de ter beschikking staande terreinen door wisselende ondergrond mogelijk.

Leggen van het spoor.

De ambterende AK zal:

- het spoorverloop indelen,
- de SI instrueren,
- het leggen van de sporen controleren.

Het verloop van de sporen is aan het ter beschikking zijnde terrein aan te passen.

De sporen dienen in een natuurlijk pas gelegd te worden. Het is de SL (HG) niet toegestaan om in de hoeken, op de rechte lijnen, bij de VW zijn wijze van lopen aan te passen om hulp te geven aan de HD.

De HG (spoorlegger) dient voor het leggen van het spoor de voorwerpen te tonen aan de AK. De (eigen) voorwerpen zijn minimaal 30 min voor aanvang in het bezit van de HG (spoorlegger).

De HG (spoorlegger) verblijft korte tijd op de aanzet van het spoor en gaat vervolgens in normale pas in de aangewezen richting.

De rechte lijnen zijn in normale pas te leggen zonder te onderbreken of met de voeten te schuifelen. De afstand tussen de verschillende benen dient ten minste 30 passen te bedragen.

De hoeken worden eveneens in normale pas gelegd waarbij het voor de HD mogelijk moet zijn doorlopend te blijven speuren en over te gaan op het volgende been. Treuzelen of stilstaan is niet toegestaan. Een onderbreking van het spoor is niet toegestaan. Tijdens het leggen van het spoor moet de HD uit het zicht zijn.

Leggen van de voorwerpen.

Het eerste voorwerp wordt gelegd na ten minste 100 passen, en niet binnen de 20 passen voor of 20 passen na een hoek op het eerste of het tweede been, het tweede voorwerp wordt aan het einde van het spoor gelegd. De voorwerpen moeten in de beweging op het spoor neergelegd worden. Na het leggen van het laatste voorwerp moet de HG (spoorlegger) nog enige passen in dezelfde richting verder gaan.

Voorwerpen.

Er mogen alleen door de SL (HG) minstens dertig minuten bij zich gedragen voorwerpen gebruikt worden. De op een spoor gebruikte voorwerpen moeten van verschillende samenstelling zijn (leder, textiel, hout). De afmetingen van de voorwerpen zijn: 10 cm. lang, 2 à 3 cm. breed, en 0.5 tot 1 cm. dik. Hun kleur mag niet wezenlijk verschillen van de bodem.

Bij grotere evenementen moeten de VW van nummers worden voorzien. Deze moeten overeenstemmen met het nummer op de speurplaat. De AK, SL en begeleidende personen mogen tijdens het werken van de HD niet vertoeven op die plaatsen waar de HD en de HG, volgens het reglement, het recht hebben om te zoeken.

Commando

Een commando voor : "zoeken"

Het commando, "zoek", is toegestaan bij het begin van het spoor, bij het aanzetten na het eerste voorwerp en na eventueel vals verwijzen.

Uitvoering en beoordeling van het speurwerk.

De HG bereidt zijn HD voor op het speuren. De HD kan vrij zoeken of aan een lijn van 10 m. De 10 m lange lijn kan over de rug, zijdelings, tussen de voorpoten en/of tussen de achterpoten gedragen worden. De lijn mag ook aan de, niet op strop ingestelde, halsketting bevestigd worden. Tevens is het toegestaan de volgende speurtuigen te dragen: speurharnas of bütcher, zonder bijkomende riemen.

Na te zijn opgeroepen meldt de HG zich met zijn HD in basispositie bij de AK en geeft aan of zijn HD verwijst of opneemt. Voor aanvang van het speuren, gedurende de aanzet en tijdens het speuren is elke vorm van dwang verboden.

De lijn is ten minste 10 mtr. lang. Het eventueel controleren van de lijn, halsketting en speurtuig dient voor aanvang van het speuren te gebeuren. Mechanische rollijnen zijn niet toegelaten.

Aanzet.

Op aanwijzing van de AK brengt de HG de HD langzaam en rustig naar de aanzet en zet de HD aan. Kort zitten, ongeveer twee meter voor de vertrekplaats is toegestaan.

De aanzet, ook bij het opnieuw aanzetten bij de VW, moet in de directe omgeving van de HD gebeuren. Een kleine speelruimte is de HG toegestaan. De HD moet bij de aanzet met diepe neus intensief geur opnemen. Dit dient zonder tussenkomst van de HG te gebeuren. (enkel het commando "zoek" is toegestaan). De aanzet is niet tijdsgebonden, veeleer moet de AK zich op het eerste been overtuigen van de kwaliteit van het vertrek en de geuropname.

Indien bij het vertrek 3 commando's worden gegeven zonder dat de HD hier gevolg aan geeft, wordt het speuren afgebroken.

De HD moet vervolgens met diepe neus en intensief, in een gelijkmatig tempo het spoor volgen. De HG volgt zijn HD op 10 m afstand. Bij vrij zoeken moet deze afstand van 10 m ook aangehouden worden. De lijn mag de grond raken of doorhangen, de afstand tussen de HG en de HD mag echter niet beduidend korter worden.

Zoekwerk.

De HD moet het verloop van het spoor intensief, volhardend en in een zo gelijkmatig mogelijk tempo (afhankelijk van de ondergrond, moeilijkheidsgraad) volgen. De HG hoeft niet noodzakelijk op het spoor te blijven, (bijvoorbeeld in de hoeken). Het tempo tijdens het zoeken is geen criterium bij de beoordeling zolang het uitwerken van het spoor gelijkmatig, intensief en overtuigend gebeurt.

Hoeken.

De HD moet de hoeken zeker uitwerken. Overtuigen zonder het spoor te verlaten is niet fout. Cirkelen op de hoeken is fout. Na de hoek moet de HD in gelijkmatig tempo verder werken. In de omgeving van de hoeken moet de HG indien mogelijk de voorgeschreven afstand behouden.

Verwijzen of apporteren van de Voorwerpen.

Zodra de HD een voorwerp gevonden heeft moet hij dit zonder inwerken van de HG, onmiddellijk opnemen of overtuigend verwijzen. Hij kan bij het opnemen, blijven staan, gaan zitten of naar zijn HG toegaan welke op dat ogenblik moet blijven staan. Verder gaan met het VW of liggend opnemen is foutief. Het verwijzen kan liggend staand of zittend gebeuren, (mag ook wisselend).

Licht scheef liggen bij het VW is niet foutief. Sterk zijdelings naast het VW liggen of in de richting van de HG draaien is foutief. VW welke met sterke hulp van de HG gevonden worden gelden als overlopen. Dit is bijvoorbeeld het geval indien de HD het VW niet aangeeft en door inwerking met de lijn of stemhulp de HD belet verder te zoeken. Heeft de HD het VW verwezen, dan laat de HG de lijn vallen en begeeft zich naar zijn HD. Door het omhoog steken van het VW geeft de HG aan dat het VW gevonden is. Opnemen en verwijzen is fout. Indien de HD het VW brengt mag de HG deze niet tegemoet gaan. Wanneer de HG zich bij zijn HD voegt na het opnemen of verwijzen moet hij zich naast zijn HD opstellen.

De HD moet zich tot het opnieuw aanzetten, in de verwijs- of in de opnamepositie, rustig gedragen. Hierna wordt de HD, vanuit deze positie, met korte lijn terug aangezet.

Verlaten van het spoor.

Indien de HD het spoor met meer dan 1 lijn lengte verlaat (bij vrij zoeken meer dan 10 mtr.) wordt het speuren afgebroken. Indien de HD het spoor verlaat en wordt tegen gehouden door de HG, dan volgt een aanwijzing van de AK om de HD te volgen. Wordt deze aanwijzing van de AK niet opgevolgd, dan wordt het speuren eveneens afgebroken.

Belonen van de HD

Het af en toe prijzen van de HD, waartoe niet het commando "Zoek" behoort, is uitsluitend bij IPO I toegelaten. Bij de VW kan de HD kort beloond worden.

Afmelden.

Na beëindigen van het spoor toont de HG aan de AK de gevonden voorwerpen. Spelen of voeren van de HD na het afmelden en vooraleer de punten zijn bekend gemaakt door de AK is niet toegestaan. Het afmelden dient in BP te gebeuren.

Beoordeling.

Het beoordelen door de AK vangt aan op het ogenblik dat de HD wordt aangezet. Van de HD verwachten we een intensieve, gemotiveerde arbeid zoals verwacht op dit niveau van de opleiding. De HG moet zich in het werk van de HD inleven, hij moet de reacties van de HD correct interpreteren, zich concentreren op het werk van de HD en zich niet door zijn omgeving laten afleiden.

De AK zal niet enkel de HG of de HD zien, hij dient rekening te houden met een aantal factoren, de toestand van het terrein, het weer, mogelijke verleidingen en uiteraard de factor tijd. Zijn waardering moet getoetst zijn aan alle mogelijk vormen van invloeden.

- Zoekgedrag (voor wat betreft het tempo op de strekken, en voor en na de hoeken, en voor en na de VW).
- Opleidingsniveau van de HD (voor wat betreft hectische aanzet, gedrukt, mijdgedrag etc.).
- Niet toegelaten hulp door de HG.
- Moeilijkheden tijdens het uitwerken door:
 - o Bodemgesteldheid (vervuilt, zand, bodemwisseling etc.).
 - o Gedrag bij wind.
 - o Aanwezigheid van wild (reactie).
 - o Weer, (hitte, koude, regen, sneeuw).
 - o Veranderende weersomstandigheden.

Bij de waardering dient met deze zaken rekening gehouden te worden.

Vanaf het ogenblik dat de HG zich heeft aangemeld voor het speuren dient de AK zich zodanig op te stellen dat hij het speurwerk kan volgen en hij eventuele invloeden, inwerkingen en extra commando's herkennen kan. De afstand tot de werkende HD moet zodanig zijn dat de HD en HG in hun zoekwerk niet gehinderd worden. De AK moet het totale speuren meebelevén.

Hij moet beoordelen met welke speurdrijf, zelfverzekerdheid eventueel onzekerheid de HD zijn werk uitvoert.

De snelheid tijdens het zoeken is geen criterium bij de beoordeling zolang het uitwerken van het spoor gelijkmatig, intensief en overtuigend gebeurt. De HD dient hierbij een positief zoekgedrag te tonen.

Overtuigen zonder het spoor te verlaten is niet foutief.

Treuzelen, hoge neus, zwalken, cirkelen op de hoeken, fout verwijzen, aanhoudend belonen, invloeden met de lijn of verbale hulp in bereik van de VW, foutief opnemen of verwijzen van voorwerpen, zijn als foutief te beoordelen en leiden tot punten aftrek. (tot 4 punten)

Sterk treuzelen, speuren zonder intensiviteit, onstuimig speuren, muizen vangen etc. hebben tot 8 punten aftrek tot gevolg. Indien de HD het spoor met meer dan 1 lijn lengte verlaat wordt het speuren afgebroken. Indien de HD het spoor verlaat en wordt tegen gehouden door de HG, dan volgt een aanwijzing van de AK om de HD te volgen. Wordt deze aanwijzing van de AK niet opgevolgd, dan wordt het speuren afgebroken. Is binnen de uitwerkingstijd tijd (IPO I – II = 15 min.) na de aanzet (IPO III = 20 min.) het einde van het spoor niet bereikt, dan dient het speuren afgebroken te worden. De arbeid tot op het ogenblik van afbreken wordt dan beoordeeld.

Opnemen en verwijzen van de voorwerpen is foutief. Beoordeeld worden enkel die VW welke door de HD aangeduid worden zoals door de HG mede gedeeld aan de AK.

Vals verwijzen heeft invloed in de beoordeling van het op dat ogenblik bereikte gedeelte van het spoor, (voorbeeld: niet door de SL neergelegd VW, geen VW etc.) en heeft een aftrek tot 4 punten tot gevolg, als de aanzet bij de hond wordt uitgevoerd en 2 punten als de HG aan het eind van de lijn blijft staan en de hond opnieuw aanzet.

Voor niet gevonden VW worden geen punten toegekend. Indien geen enkel VW gevonden wordt is de afd. A maximaal met "Voldoende" te waarderen. Hierbij is overwogen dat bij het niet vinden van een VW de HD het onderdeel, "Aanzetten bij een VW" niet kan tonen.

Indien de HD tijdens het speuren wild achterna wil jagen dan kan de HG het commando „af“ geven en de HD onder controle nemen. Op aanwijzing van de AK kan het speuren voortgezet worden. Indien dit niet lukt is het speurwerk af te breken (DK wegens ongehoorzaamheid).

Afbreken/Diskwalificatie.

Gedrag:

De HD wordt aan het vertrek 3 X zonder gevolg aangezet

Gevolg:

Afbreken.

Gedrag:

Alle klassen: HD verlaat het spoor met meer dan een lijnlengte of de HG misacht de aanwijzing van de AK de HD te volgen. Gevolg: Afbreken, de tot dan toe getoonde arbeid wordt gewaardeerd. Bespreking tot aan het afbreken. Het einde van het spoor wordt binnen de toegestane tijd niet gehaald. klas 1: 15 Minuten na de aanzet

Gevolg:

Afbreken, de tot dan toe getoonde arbeid wordt gewaardeerd.
Bespreking tot aan het afbreken!

Gedrag:

De HD neemt het VW op en geeft dit niet meer af.- De HD gaat wild achterna en laat zich niet meer inzetten

Gevolg:

Diskwalificatie wegens ongehoorzaamheid.

Spoorvormen

De hieronder getoonde vormen kunnen ook in spiegelbeeld worden gelegd.

IPO 1 en 2

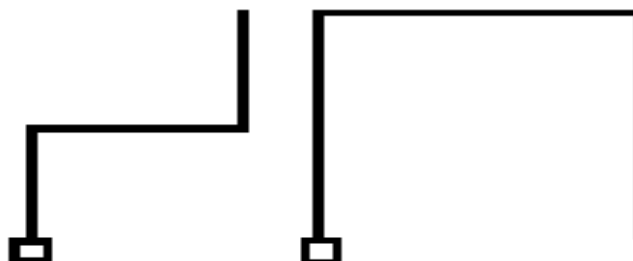

IPO1 Afdeling „B“ Gehoorzaamheid

Oefening 1:	Vrij volgen	20 punten
Oefening 2:	Zit uit de beweging	10 punten
Oefening 3:	Afleggen met voor roepen	10 punten
Oefening 4:	Apporteren over de grond	10 punten
Oefening 5:	Apporteren over de haag	15 punten
Oefening 6:	Apporteren over de schuine wand	15 punten
Oefening 7:	Vooruit zenden met afliggen	10 punten
Oefening 8:	Afleggen onder afleiding	<u>10 punten</u>
Totaal		100 punten

Algemene bepalingen:

Bij IPO 1 meldt de HG zich aan bij de AK in de basispositie met aangeliijnde HD. Daarna wordt de HD afge-lijnd.

In de afd. B moet in het bijzonder gelet worden op het feit dat er geen honden worden voorgebracht welke door africhtingmethoden geen zelfvertrouwen meer hebben en nog slechts als "Sporttoestel" van de HG te herkennen zijn.

Tijdens alle oefeningen is een vrolijk werkende HD gepaard gaande met een gewenste concentratie op de HG gewenst. Dat bij dit opgewekte werk ook de correcte uitvoering van belang is moet tot uiting komen in de kwalificaties en naar punten. Indien een HG een volledige oefening vergeet zal de AK hem zonder puntenaftrek hierop wijzen en de oefening alsnog laten uitvoeren.

Voor het begin van de afd. B moet de AK alle, in het IPO voorgeschreven toestellen hebben gecontroleerd. De toestellen moeten conform het IPO reglement aanwezig zijn.

De tijdens het "Vrij volgen" en "Afleggen met afleiding" gebruikte revolver(s) hebben het kaliber 6mm.

De AK geeft de aanwijzing voor begin van de oefening. Verder worden, keerwendingen, halt houden, tempowisseling enz. zonder aanwijzing uitgevoerd.

De commando's zijn in het reglement voorgeschreven, het zijn normaal gesproken, korte, uit één woord bestaande bevelen. Ze kunnen in iedere taal worden gegeven maar, moeten gedurende het gehele examen hetzelfde zijn. Voert een HD na 3 commando's een oefening of een deel van een oefening niet uit, dan wordt de oefening, zonder waardering afgebroken. Bij het voorroepen kan in de plaats van het commando "Hier" de naam van de HD gebruikt worden. De naam van de HD in verbinding met "Hier" geldt als een dubbel commando.

Aanvang oefening:

De AK geeft een aanwijzing bij het begin van de oefening.

Basispositie (BP)

De basispositie is in te nemen op het ogenblik dat de tweede HG, die zijn HD naar de aflegplaats voert, de BP aangenomen heeft voor de oefening "Afleggen met afleiding". Vanaf dit ogenblik begint voor beide teams de beoordeling.

Elke oefening begint en eindigt met de BP. In de BP staat de HG in sportieve houding. De houding met gespreide benen is bij alle oefeningen verboden.

In de basispositie, welke in voorwaartse beweging slechts eenmaal toegelaten is, zit de HD kort en recht naast het linkerbeen van de HG, zodanig dat zijn schouder ter hoogte van de knie van de HG is. Het innemen van de basispositie is voor een oefening slechts eenmaal toegestaan. Een kort belonen is na iedere oefening en enkel in de basispositie toegestaan. Daarna kan de HG een nieuwe basispositie innemen. In ieder geval moet tussen elke beloning en het begin van een nieuwe oefening een duidelijk tijdsverschil zitten van ten minste 3 sec.

Vanuit de basispositie volgt de zogenaamde ontwikkeling van de oefening. De HG dient minstens 10 en hoogstens 15 passen te tonen alvorens het commando te geven. Tussen de delen van de oefening voorzitten en het aan de voet gaan alsmede bij het ophalen van de zittende, staande of afleggende HD moeten duidelijke pauzes getoond worden, (ca 3sec.)

Bij het ophalen van zijn HD kan de HG zijn HD van voren naderen of achterom gaan.

Fouten in de basispositie en/of ontwikkeling hebben invloed op de totale beoordeling van de oefening.

Het vrij volgen is bij eventuele noodzakelijke verplaatsingen tussen de oefeningen verplicht. Ook bij het ophalen van de apporteurblokken moet de HD los meegevoerd worden. Uitlokken tot spel is niet toegestaan.

De keerwending is door de HG naar links uit te voeren. De HD kan bij de keerwending achter de HG om naar rechts door draaien of bij naar links met de HG meedraaien. De uitvoering moet tijdens de oefening steeds dezelfde zijn.

Na het voorzitten bij het voorkomen kan de HD achterom of voorlangs in de basispositie komen.

De vaste sprong heeft een hoogte van 100 cm. en een breedte van 150 cm. De klimschutting bestaat uit twee bovenaan verbonden delen van 150 cm. breed en 191cm. hoog. Op de bodem staan deze beide delen zover uit elkaar dat de verticale hoogte van de wand 180 cm. bedraagt. Het gehele vlak van de schuine wand dient met antislip bekleed te zijn. In de bovenste helft van de wand zijn aan beide zijden 3 latten aangebracht, (24/48mm). Alle honden op een examen dienen dezelfde hindernis te gebruiken.

Bij het apporteren zijn enkel apporteurblokken toegelaten. Deze blokken dienen door de organisator ter beschikking te worden gesteld en zijn verplicht te gebruiken. Voor het apporteren mogen de blokken de HD niet vooraf in de bek gegeven worden.

Indien de HG een oefening vergeet, zal de AK hem hierop wijzen en de oefening laten uitvoeren zonder punten hiervoor af te trekken.

Indeling van de oefeningen:

Tweedelige oefeningen zoals "Zit uit de beweging" "Afleggen met voorroepen" "Staan in normale pas" "Staan uit loopas" kunnen in twee delen worden opgedeeld.

De opdeling is als volgt:

- | | |
|---|------------|
| a) "Basispositie – Ontwikkeling – Uitvoering" | = 5 punten |
| b) "Het verdere verloop van de oefening tot afsluitende basispositie" | = 5 punten |

Het beoordelen van het gedrag van de HD begint bij de BP en eindigt bij de afsluitende BP.

Extra commando's:

Indien een HD na het derde commando de oefening niet uitvoert, dan is deze oefening met 0 punten te waarderen. Voert een HD na het derde commando een deel van de oefening uit, dan is de oefening maximaal met de hoogste "Onvoldoende" te waarderen.

Bij het voorroepen van de HD kan het commando "Hier", vervangen worden door de naam van de HD. De naam van de HD in verbinding met het commando "Hier" geldt als extra commando.

Aftrek:	1 extra commando	voldoende voor dit deel v/d oefening
	2 ^{de} extra commando	onvoldoende voor dit deel v/d oefening

Voorbeeld:	5 punten oefeningen:	
1 extra commando	: voldoende op 5 ptn.	= - 1.5 ptn.
2 ^{de} extra commando	: onvoldoende op 5 ptn.	= - 2.5 ptn.

Tussen de verschillende delen van een oefening (bijvoorbeeld voorzitten en in basispositie gaan) is, alvorens het volgende commando te geven een duidelijke pauze van 3 sec aan te houden.

Als de HD welke gaat afluigen de plaats van af liggen bereikt heeft en de HG daar de basispositie heeft ingenomen, moet de HG welke zal aanvangen met vrij volgen de basispositie hebben ingenomen.

1. Vrij volgen

20 Punten

a) Een commando: "Volg of Voet".

Het commando is de HG alleen toegestaan bij het vertrek en bij de tempowisselingen.

b) Uitvoering.

De HG gaat met zijn aangeliende HD naar de AK, laat zijn HD aan de voet zitten, en stelt zich voor. Na het melden wordt de HD op aanwijzing van de AK afgelijnd en begeeft de HG zich met zijn vrij volgende HD naar de startpositie.

Vanuit de basispositie moet de HD op commando van de HG, opmerkzaam, vrolijk en correct volgen, met het schouderblad ter hoogte van de linker knie van de HG. Bij het halt houden moet hij zelfstandig, snel en correct gaan zitten. Bij het begin van de oefening gaat de HG met zijn HD 50 passen, zonder halt te houden, rechtuit, na de keerwending en na 10 à 15 passen, moet de HG de looppas en de langzame pas tonen. (telkens ten minste 10 passen) De overgang van looppas naar langzame pas dient zonder overgang in gewone pas te gebeuren. De verschillende tempowisselingen moeten zich duidelijk, in uitvoering, van elkaar onderscheiden. In normale pas zijn vervolgens, ten minste twee rechtse, een linkse wending en een keerwending uit te voeren (bijgevoegd schema is aan te houden). Het halt houden is ten minste één maal in normale pas te tonen na de tweede keerwending. De keerwending is door de HG linksom uit te voeren, 180 graden. Hierbij zijn twee varianten mogelijk:

1. De HD gaat met een rechtswending achterom de geleider;
2. De HD maakt een linker keerwending van 180 graden op de plaats.

Tijdens het examen is maar één variant toegestaan.

Het halthouden is tenminste een keer tijdens de normale pas na de tweede keerwending te tonen.

Tijdens het eerste rechte stuk "vrij volgen" dienen twee schoten te worden gegeven (kaliber 6mm). Tussen de schoten zijn 5 seconden aan te houden.

De schoten worden gelost op ten minste 15 passen afstand van de HD. De HD moet zich schotvast tonen, toont de hond zich schotschuw volgt diskwalificatie, er worden geen punten vermeld in het logboek. Aan het einde van de oefening gaat de HG op aanwijzing van de AK door een bewegende groep van ten minste vier personen. De HG dient met zijn HD ten minste bij 1 persoon linksom en een andere persoon rechtsom te gaan en ten minste één maal halt te houden in de groep. Het is de AK toegestaan om deze oefening te laten herhalen. De HG met zijn HD verlaat de groep en neemt de BP aan. Deze eind basis positie is het beginpunt voor de volgende oefening.

c) Beoordeling: (geldig voor gewone-, langzame- en looppas)

Voordringen, zijdelings afwijken, achterblijven, langzaam of traag zitten bij het halt houden, extra commando's, lichaamshulp, onopmerkzaamheid van de HD in de keerwendingen, tijdens de verschillende passen en gedrukt volgen leiden tot punten aftrek.

2. Zit uit de beweging

10 punten.

a) Commando's: "Volg of Voet" en "Zit".

b) Uitvoering.

Vanuit een correcte basispositie gaat de HG met zijn vrij volgende HD rechtuit. In de ontwikkeling moet de HD zijn HG attent, opgewekt, correct en geconcentreerd volgen. Na 10 à 15 passen moet de HD op het commando "Zit" direct, snel en in de looprichting gaan zitten, dit zonder dat de HG zijn pas veranderd, onderbreekt of omkijkt. Na nogmaals 15 passen blijft de HG staan en draait zich onmiddellijk om naar zijn rustig zittende HD. Op aanwijzing van de AK gaat de HG naar zijn HD en stelt zich aan zijn rechter zijde op. Daarbij kan hij van voor of achterlangs zijn HD gaan.

c) Beoordeling.

Fouten in de BP, ontwikkeling, langzaam zitten, onrustig, onopmerkzaam zitten, leiden tot punten aftrek. Als de HD niet zit, maar gaat liggen of blijft staan zijn hiervoor 5 punten af te trekken. Bijkomende fouten zijn alsnog te beoordelen.

3. Afleggen met voorroepen.

10 punten.

a) Commando: "Volg of Voet", "Af", "Hier", "Voet".

b) Uitvoering.

Vanuit een correcte basispositie gaat de HG met zijn vrij volgende HD rechtuit. In de ontwikkeling moet de HD zijn HG attent, opgewekt, correct en geconcentreerd volgen. Na 10 à 15 passen moet de HD op het commando "**Af**", direct, snel en in de looprichting gaan liggen, dit zonder dat de HG hierbij zijn pas veranderd, onderbreekt of omkijkt. Na nogmaals 30 passen blijft de HG staan en draait zich onmiddellijk naar zijn rustig liggende HD om. Op aanwijzing van de AK geeft de HG het commando "**Hier**", of de naam **van de HD**", De HD moet snel, vrolijk en direct komen en recht, midden voor de HG gaan zitten. Op het commando "**Voet**" dient de HD snel en recht naast het linker been van de HG te gaan zitten.

c) Beoordeling.

Fouten in de ontwikkeling, langzaam gaan liggen, langzaam komen bij voorroepen, vertragen bij het voorkomen, houding corrigeren van de HG, fouten bij het voorzitten en bij het aan voet gaan, leiden tot punten aftrek. Zit of staat de HD na het commando, dan worden hiervoor 5 punten afgetrokken.

4. Apporteren over de grond.

10 punten.

a) Commando's, "Apport", "Los", "Voet".

b) Uitvoering.

Vanuit een correcte basispositie werpt de HG een apporteerblok, (gewicht, 650gram), ongeveer 10 m ver weg.

Het commando " **Apport** " mag pas gegeven worden op het ogenblik dat het apporteerblok stil ligt.

Een veranderen van basispositie van de HG is niet toegestaan. De rustig en vrij naast de HG zittende HD moet op het commando " **Apport** " snel en correct naar het apporteerblok toe lopen, direct opnemen en snel en direct brengen. De HD moet snel, dicht en recht voor zijn HG gaan zitten en het apporteerblok zo lang, rustig in de bek houden (ca 3 sec.) tot de HG met het commando " **los** " hem het apporteerblok afneemt. Het apporteerblok moet na het afnemen, met naar onder uitgestrekte arm, rustig, naast de rechter zijde van het lichaam worden gehouden. Op het commando " **Voet** " dient de HD snel en recht naast de linker zijde van de HG te gaan zitten. De HG mag gedurende het gehele verloop van deze oefening zijn basispositie niet verlaten.

c) **Beoordeling.**

Fouten in de basispositie, langzaam naar het apporteerblok toe lopen, fouten bij het opnemen, langzaam terug komen, laten vallen van het apporteerblok, spelen of knagen met en op het apporteerblok, verplaatsen van de HG (o.a. spreidstand aannemen), fouten bij het voorzitten en afsluiten van de oefening, leiden tot punten aftrek. Verlaat de HG zijn basispositie voor het afsluiten van de oefening wordt de oefening met onvoldoende gewaardeerd. Brengt de HD niet, dan worden 0 punten toegekend.

5. Apporteren over de hindernis van 100cm.

15 punten.

a) Commando voor, "Hoog", "Apport", "Los", "Voet".

b) Uitvoering.

De HG neemt met zijn HD op ten minste 5 passen voor de hindernis de basispositie in. Vanuit de correcte basispositie werpt de HG het apporteerblok, (gewicht, 650gram), over de 100 cm. hoge hindernis. Het commando " **Hoog** " zal pas dan gegeven mogen worden op het moment dat het apporteerblok volledig stil ligt. De rustig, vrij aan de voet zittende HD moet op het commando " **Hoog** en " **Apport** ", (het commando " **Apport** " moet tijdens het springen gegeven worden) over de hindernis heen springen, snel, correct en direct naar het apporteerblok toe lopen, direct opnemen, onmiddellijk terug springen. De HD moet snel, dicht en recht voor de HG gaan zitten en het apporteerblok zo lang, rustig in de bek houden, (ca 3 sec.) tot de HG met het commando " **Los** " , hem het apporteerblok afneemt. Het apporteerblok moet na het afnemen, met naar onder uitgestrekte arm, rustig, naast de rechter zijde van het lichaam worden gehouden. Op het commando " **Voet** ", dient de HD snel en correct naast de linker zijde van de HG te gaan zitten. De HG mag gedurende het gehele verloop van deze oefening zijn basispositie niet verlaten.

c) **Beoordeling.**

Fouten in de basispositie, langzaam en of krachtloos (timen) springen en naar het blok toe lopen, fouten bij het opnemen, langzaam terug springen, laten vallen, spelen of knagen, corrigeren van de houding door de HG (o.a. spreidstand aannemen), fouten bij voor zitten en afsluiten van de oefening, leiden tot punten aftrek. Voor het raken van de hindernis worden per sprong, voor raken max. 1 punt en voor afzetten max. 2 punten afgetrokken.

Opdeling der punten.

Heensprong	Apporteren	Terugsprong
5 Punten	5 Punten	5 Punten

Een gedeelte van de punten wordt toegekend bij de volgende situaties, 2 onderdelen werden uitgevoerd waaronder het apporteren.

Springen en brengen zonder fouten = 15 punten.

Heen of terug sprong niet uitgevoerd, blok foutloos gebracht = 10 punten.

Heen en terug sprong foutloos, blok niet gebracht = 0 punten.

Ligt het apporteerblok te ver uit de richting of, voor de HD slecht zichtbaar, dan kan de HG vragen aan de AK om het opnieuw te mogen werpen. Dit kan ook op aanwijzing van de AK. Dit is toegestaan zonder punten aftrek. Bij het ophalen van het apporteerblok moet de HD rustig blijven zitten. Volgt de HD zijn HG om de hindernis dan is de oefening met 0 punten te waarderen. Verlaat de HD zijn positie maar blijft voor de hindernis dan volgt aftrek met één kwalificatie.

Indien zonder wijziging van de basispositie de HG hulp heeft gegeven aan de HD volgt punten aftrek. Wanneer de HG zijn basispositie verlaat voor het afsluiten van de oefening, dan wordt de oefening met onvoldoende gewaardeerd.

Indien de HD de hindernis omver duwt, is de oefening te herhalen waarbij wij de eerste sprong in de lage onvoldoende (-4) waarderen. Geeft de HD het apporteerblok na het derde commando niet af, dan is de HD te diskwalificeren omdat de afd. B niet voortgezet kan worden.

6. Apporteren over een klmschutting. (180cm hoog) 15 punten.

a) Commando voor, "Hoog", "Apport", "Los", "Voet".

b) Uitvoering.

De HG neemt met zijn HD op ten minste 5 passen voor de hindernis de basispositie in. Vanuit de correcte basispositie werpt de HG het apporteerblok, (gewicht, 650gram), over de 180 cm. hoge hindernis. Het commando "Hoog" zal pas dan gegeven mogen worden op het moment dat het apporteerblok volledig stil ligt. De rustig, vrij aan de voet zittende HD moet op het commando "Hoog" en "Apport", (het commando "Apport" moet tijdens het springen gegeven worden) over de hindernis heen springen, snel, correct en direct naar het apporteerblok toe lopen, direct opnemen en onmiddellijk terug springen.

De HD moet snel, dicht en recht voor de HG gaan zitten en het apporteerblok zo lang, rustig in de bek houden, (ca 3 sec.) tot de HG met het commando "Los", hem het apporteerblok afneemt.

Het apporteerblok moet na het afnemen, met naar onder uitgestrekte arm, rustig, naast de rechter zijde van het lichaam worden gehouden. Op het commando "Voet", dient de HD snel en correct naast de linker zijde van de HG te gaan zitten. De HG mag gedurende het gehele verloop van deze oefening zijn basispositie niet verlaten

c) Beoordeling.

Fouten in de basispositie, langzaam en of krachtloos springen (timen) en naar het blok toe lopen, fouten bij het opnemen, langzaam terug springen, laten vallen, spelen of knagen, corrigeren van de houding door de HG (o.a. spreidstand aannemen), fouten bij voor zitten en afsluiten van de oefening, leiden tot punten aftrek.

Opdeling der punten.

Heensprong	Apporteren	Terugsprong
5 Punten	5 Punten	5 Punten

Een gedeelte van de punten wordt toegekend bij de volgende situaties, 2 onderdelen werden uitgevoerd waaronder het apporteren.

Springen en brengen zonder fouten	= 15 punten.
Heen of terug sprong niet uitgevoerd, blok foutloos gebracht	= 10 punten.
Heen en terug sprong foutloos, blok niet gebracht	= 0 punten.

Ligt het apporteerblok te ver uit de richting of, voor de HD slecht zichtbaar, dan kan de HG vragen aan de AK om het opnieuw te mogen werpen. Dit kan ook op aanwijzing van de AK.

Dit is toegestaan zonder punten aftrek. Bij het ophalen van het apporteerblok moet de HD rustig blijven zitten. Volgt de HD zijn HG om de hindernis dan is de oefening met 0 punten te waarderen. Verlaat de HD zijn positie maar blijft voor de hindernis dan volgt aftrek met één kwalificatie.

Indien zonder wijziging van de basispositie de HG hulp heeft gegeven aan de HD volgt punten aftrek. Wanneer de HG zijn basispositie verlaat voor het afsluiten van de oefening, dan wordt de oefening met onvoldoende gewaardeerd.

Geeft de HD het apporteerblok na het derde commando niet af, dan is de HD te diskwalificeren omdat de afd. B niet voortgezet kan worden.

7. Vooruitzenden met afliggen.

10 punten.

a) **Commando voor, "Volg of Voet", "Vooruit", "Af" ", "Zit".**

b) **Uitvoering.**

Vanuit de basispositie gaat de HG met zijn vrij volgende HD in de hem aangewezen richting rechtuit. Na 10 à 15 passen geeft de HG, gelijktijdig met een eenmalig opheffen van de arm, het commando "**Vooruit**" en blijft staan. Hierop moet de HD, doelgericht en snel in een rechte lijn, ten minste 30 passen in de aangewezen richting lopen. Op aanwijzing van de AK geeft de HG het commando "**Af**", waarop de HD direct moet gaan liggen. De HG mag de arm zolang omhoog houden tot de HD af ligt.

Op aanwijzing van de AK gaat de HG naar zijn HD, plaatst zich rechts naast hem. Na ca 3 sec moet de HD zich, op aanwijzing van de AK en op commando "**Zit**" van de HG, snel en recht in de basispositie gaan zitten.

c) **Beoordeling.**

Fouten in de ontwikkeling, meelopen van de HG, te langzaam vooruit lopen, sterke zijwaartse afwijking, te korte afstand afgelegd, traag of vroegtijdig gaan liggen van de HD, onrustig liggen, te vroeg opstaan bij het ophalen, leiden tot punten aftrek.

Hulp geven door de HG leidt tot punten aftrek, o.a. bij het vooruit zenden of het af roepen.

Na de voorgeschreven afstand bereikt te hebben dient de HG op aanwijzing van de AK het commando tot afliggen te geven. Laat de HD zich niet stoppen dan is de oefening met 0 punten te waarderen.

1ste extra commando om te liggen – 1.5 punten.

2^{de} extra commando om te liggen – 2.5 punten.

De HD laat zich stoppen maar legt zich niet na het 2^{de} extra commando – 3.5 punten.

Bijkomende fouten zijn hier bovenop te bestraffen. Verwijderd de HD zich of komt de HG tegemoet dan is de oefening met 0 punten te waarderen.

8. Afleggen met afleiding.

10 punten.

a) **Commando voor, "Af" , "Zit".**

b) **Uitvoering.**

Voor aanvang van afdeling B van een andere HD legt de HG zijn HD met het commando " Af" op een hem door de AK aangewezen plaats af, de HD blijft achter zonder lijn of één of ander voorwerp.

De HG gaat zonder omkijken, ten minste 30 passen weg van de HD en blijft, in het zicht van de HD, met de rug naar hem toe staan.

De HD moet zonder inwerking van de HG rustig blijven liggen van oef 1 tot en met oef 6. Op aanwijzing van de AK gaat de HG naar zijn HD, en plaatst zich aan zijn rechter zijde. Na ca 3 sec, op aanwijzing van de AK en een commando "Zit" van de HG moet de HD snel en recht in de basispositie gaan zitten.

c) **Beoordeling.**

Onrustig gedrag van de HG evenals andere verdeckte hulp, onrustig liggen van de HD, te vroeg opstaan van de HD bij het ophalen leiden tot punten aftrek. Gaat de HD staan of zitten dan volgt er een gedeeltelijk toekennen der punten. Verwijdert de HD zich van de plaats voor oefening 3 van de werkende HD met meer dan 3 m, dan worden 0 punten toegekend. Verlaat de HD de plaats na oefening 3, dan volgt een gedeeltelijke toekenning van punten. Komt de HD de HG tegemoet bij het ophalen, dan zijn er tot 3 punten af te trekken.

IPO - I. Afdeling C.

Oefening 1:	Revieren	5 punten
Oefening 2:	Aanblaffen en bewaken	10 punten
Oefening 3:	Vluchtverhindering v/d Pakwerker	20 punten
Oefening4:	Verdediging van de HD i/d bewakingsfase	35 punten
Oefening5:	Aanval op de HD vanuit de beweging	<u>30 punten</u>

Totaal: 100 punten

Algemene bepalingen:

Op een geëigende plaats zijn aan de langste zijden van het terrein, 6 verstekken, 3 aan iedere zijde opgesteld. De noodzakelijke markeringen moeten voor de HG, AK en PW goed zichtbaar zijn.

De PW dient in volledig PW-kleding, jas, broek, bijtarm en soft stok uitgerust te zijn. De bijtarm dient met een overtrek van jutte in natuurkleur te zijn vervaardigd. Wanneer het voor de PW noodzakelijk is de HD in het gezichtsveld te houden hoeft hij niet absoluut stil te staan. Hij zal echter nooit een dreigende houding aannemen en geen afwerende bewegingen maken. Hij dient met de bijtarm zijn lichaam te beschermen.

De manier waarop de HG de PW de stok afneemt, wordt aan de HG over gelaten.

Bij examens kan bij IPO I & II & III met één PW gewerkt worden. Vanaf zeven honden in één klasse moeten er twee pakwerkers ingezet worden. Voor alle honden dienen dezelfde pakwerkers te werken.

Een eenmalige wissel van pakwerkers is toegestaan indien de pakwerker zelf een hond voorbrengt tijdens het examen.

Aanmelden

- a) De HG meldt zich met zijn aangeliijnde HD in de basispositie bij de AK.
- b) Daarna begeeft de HG zich met aangeliijnde HD naar het aangewezen punt om te revieren en lijnt de HD af.
- c) Vanuit de basispositie zendt de HG zijn HD op aanwijzing van de AK naar het eerste verstek.

Bemerking:

Kan de HG zijn HD niet fatsoenlijk aanmelden, m.a.w. de HD is niet onder controle en loopt bijvoorbeeld naar het verstek waar de PW zich bevindt, dan kan de HG 3 commando's geven. Komt de HD na deze 3 commando's niet terug dan wordt de afdeling C afgebroken met de vermelding "Diskwalificatie wegens ongehoorzaamheid".

Honden die niet in de hand van de HG staan, die na de verdedigingsoefeningen niet of enkel door daadwerkelijke inwerking van de HG tot lossen kunnen worden gebracht, die in andere dan de toegelaten plaatsen bijten, moeten onmiddellijk gediskwalificeerd worden. Er volgt geen DZB beoordeling.

Markeringen:

De in de reglementen voorgeschreven markeringen moeten voor de HG de AK en de PW goed zichtbaar zijn.

Deze markeringen zijn:

- punt voor de HG bij het uitroepen aan het verstek.
- punt voor de PW waar de vlucht aanvangt.
- positie waar de HD dient af te liggen voor de vlucht.
- punt voor de HG waar hij moet staan voor het afstandstellen.

Indien de HD in de verdedigingsoefeningen te kort schiet of zich laat verjagen, is de oefening C af te breken. Er volgt geen beoordeling, de DZB beoordeling moet worden gegeven.

Het commando voor het lossen is in alle verdedigingsoefeningen 1 maal toegestaan. Waardering voor het lossen, zie onderstaande tabel.

Slecht lossen	Eerste extra commando met onmiddellijk lossen	Eerste extra commando met slecht lossen	Tweede extra commando met onmiddellijk lossen	Tweede extra commando met slecht lossen	Niet lossen na tweede extra commando. Verdere inwerkingen
0,5 – 3,0	3,0	3,5 – 6,0	6,0	6,5 – 9,0	Diskwalificatie

1. Revieren.

5 punten.

- a) **Commando voor:** "Revier", "Hier", (het commando "hier", mag met de naam van de HD verbonden zijn).
- b) **Uitvoering.**

De PW bevindt zich, voor de HD niet zichtbaar, in het laatste verstek. De HG neemt met zijn aangeliijnde HD tussen het vierde en het vijfde verstek plaats, zodanig dat twee zijslagen mogelijk zijn. Op aanwijzing van de AK lijnt de HG zijn HD af en vangt de afd. C aan. Op een kort commando voor het revieren en een visueel teken met de rechter- of de linkerarm welke herhaald mogen worden, moet de HD zich snel van de HG verwijderen en doelmatig het vijfde verstek kort omlopen.

Als de HD het verstek heeft omlopen roept de HG met een commando “ **hier**” de HD in zijn richting en stuurt hem met een nieuw commando “ **Revier**”, in de beweging naar het verstek met de PW. De HG beweegt zich in normale pas over de denkbeeldige middenlijn, welke hij tijdens het revieren niet mag verlaten. De HD moet zich steeds voor de HG bevinden. Als de HD het verstek bereikt heeft moet de HG blijven stilstaan. Commando’s en zichtbare tekens, zijn op dat ogenblik niet meer toegestaan.

c) **Beoordeling.**

Passiviteit, ondoelmatig of te ruim revieren, leiden tot punten verlies.

Foutief is:

- onrustig in de basispositie bij aanvang van de oefening.
- extra commando’s of zichtbare lichaamshulp.
- niet aanhouden van de middenlijn door de HG.
- niet aanhouden van de normale pas.
- wijd rond de verstekken.
- zelfstandig revieren, zonder op de commando’s van de HG te reageren.
- verstekken worden niet of onopmerkzaam omlopen.
- de HD moet zich beter laten leiden.

Indien de HD na een derde maal te zijn gezonden de PW niet kan vinden is afd. C te beëindigen. Indien de HG in de loop van de oefening de HD aan voet neemt, is de afd. C af te breken. De vermelding in het (ras)hondenlogboek is “Afgelaten”, er worden voor afd. C geen punten toegekend, alle tot dan toe verworven punten blijven toegekend.

2. Stellen en aanblaffen.

10 Punten

a) **Commando voor: “Hier en Voet” of „Ophalen“.**

Het commando voor “Hier” en “Voet” gaan moet als één samenhangend commando gegeven worden.

b) **Uitvoering.**

De HD moet de PW actief en opmerkzaam bewaken en aanhoudend aanblaffen. De HD mag de PW niet aanstoten, belasten of bijten. Op aanwijzing van de AK gaat de HG, na een aanblaf periode van ongeveer 20 sec. tot op 5 passen van het verstek achter de hond staan. Op aanwijzing van de AK kan de HG zijn HD aan de voet roepen of als alternatief met het commando “**Volg of Voet**” vrij volgend uit het verstek op halen en naar de markering voor het uitroepen brengen. Beide varianten worden identiek beoordeeld.

Op aanwijzing van de AK vordert de HG de PW uit het verstek. De PW begeeft zich in normale pas naar een gemarkeerd punt. De hond moet hierbij rustig, recht en opmerkzaam in de basispositie blijven zitten.

c) **Beoordeling.**

Handelingen en /of gedragingen waardoor het aanhoudend gewenst aanblaffen en intensief bewaken, tot het roepen of ophalen, worden beïnvloed, reacties van de HD op de AK of de aankomende HG, leiden tot punten aftrek.

Voor aanhoudend blaffen worden 5 punten toegekend. Indien de HD niet aanhoudend blaft worden tot 2 punten afgetrokken, blijft de niet blaffende HD opmerkzaam bewakend bij de PW worden 5 punten afgetrokken. Bij licht aanstoten van de PW moeten tot 2 punten, bij inbijten tot 9 punten afgetrokken worden.

Indien de HD inbijt en niet zelfstandig los laat geeft de AK de aanwijzing aan de HG om op het markeringpunt voor het uitroepen te komen staan. Met een eenmalig commando **“Hier-Voet” (in geen geval het commando “Los”)** moet de HG de HD aan voet roepen. Komt de HD niet, dan volgt diskwalificatie. Komt de HD alsnog naar de HG dan is de waardering in onderste onvoldoende. (-9 punten) indien de HD op een andere dan de toegestane plaats inbijt (niet aanstoten) volgt diskwalificatie.

Verlaat de HD de PW voor de AK de aanwijzing aan de HG gegeven heeft om de middenlijn te verlaten, dan kan de HD opnieuw naar de PW gestuurd worden.

Blijft de HD hierna bij de PW dan kan afd. C worden voortgezet. Aanblaffen en bewaken wordt dan wel met onvoldoende beoordeeld (- 9 punten).

Laat de HD zich niet meer naar het verstek toe sturen of verlaat hij de PW opnieuw, dan moet de afd. C worden afgebroken. Komt de HD de HG bij het naderen van het verstek tegemoet of komt de HD voor het MB zelfstandig naar de HG, dan volgt een beoordeling met onvoldoende.

Aftrek betreffende het aanblaffen.

Voor aanhoudend aanblaffen worden 5 punten gegeven. Bij zwak aanblaffen (passief en niet energiek) en/of niet aanhoudend aanblaffen volgt een puntenaftrek van – 2. toont de HD een opmerkelijke bewaking echter zonder blaffen, volgt een aftrek van -5.

3. Vluchtverhinderling

20 Punten

a) **Commando voor: “Volg” - “Af” – “Stellen” - “Los”.**

b) **Uitvoering.**

Op aanwijzing van de AK vordert de HG de PW uit het verstek. De PW begeeft zich in normale pas naar een gemarkeerd punt.

Op aanwijzing van de AK begeeft de HG zich met zijn vrij volgende HD, naar een gemarkeerd punt voor de vluchtpoging. De HD moet tijdens het volgen opgewekt, opmerkzaam en geconcentreerd tonen en de oefening aan de knie van de HG snel uitvoeren. Voor het commando **“Af”** moet de HD zonder commando de basispositie innemen. Het commando **“Af”** moet hij direct en snel aannemen. Daarna moet hij rustig en geconcentreerd op de PW blijven letten. De afstand tussen de HD en de PW bedraagt 5 passen. De HG laat zijn, liggende, bewakende HD achter en begeeft zich naar het verstek, stelt zich zodanig op dat er zicht-contact blijft tussen hem, zijn HD de PW en de AK.

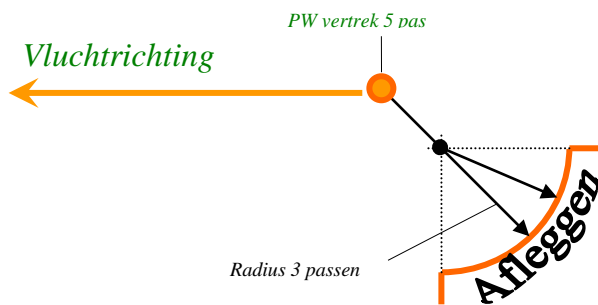

Op aanwijzing van de AK onderneemt de PW een vluchtpoging. Op een gelijktijdig gegeven eenmalig Commando **“Stellen”** start de HD de verhoging van de vlucht door de PW.

De HD moet zonder te twijfelen, met hoge dominantie, snel, energiek reageren en achtervolgen, met krachtig inbijten en werkzaam verhinderen van de vlucht met rustige beet tot het lossen. Hiertoe mag hij enkel in de beschermde bijtarm bijten. Op aanwijzing van de AK staat de PW stil. Na het staken van de vlucht van de PW moet de HD na een overgangsfase lossen. De HG kan binnen een redelijke tijd, zelfstandig, een commando **“Los”** geven.

Lost de HD niet op het eerste, geoorloofde, commando, dan kan hij op aanwijzing van de AK twee extra commando's geven.

Laat de HD na het derde commando niet los, dan volgt diskwalificatie. Tijdens het geven van het commando **“Los”** dient de HG rustig op zijn plaats te blijven zonder inwerking op de HD. Na het lossen dient de HD dicht bij de PW te blijven en deze opmerkzaam te bewaken.

c. Beoordeling.

Handelingen en/of gedragingen tegen de belangrijke beoordelingscriteria leiden tot punten aftrek. Deze criteria zijn; snel en energiek inbijten met krachtige, volle en rustige beet tot het lossen. Opmerkzaam bewaken dicht bij de PW.

Blijft de HD liggen of heeft de HD binnen 20 passen de vlucht nog niet verijdeld door in te bijten, dan wordt afd. C afgebroken.

Indien de HD de vlucht verijdeld zonder commando van de HG, wordt de oefening met een kwalificatie lager gewaardeerd. Is de HD tijdens de bewakingsfase licht onopmerkzaam of licht hinderlijk t.o.v. de PW, dan wordt er een kwalificatie in mindering gebracht, bewaakt de HD zeer onopmerkzaam of is hij zeer hinderlijk t.o.v. de PW dan wordt een 2^e kwalificatie in mindering gebracht. Bewaakt de HD de PW niet maar, blijft wel in zijn buurt, dan wordt er een 3^e kwalificatie in mindering gebracht. Verlaat de HD de PW of geeft de HG een commando waardoor de HD bij de PW blijft, dan wordt afd. C afgebroken.

4. Verdediging van de HD uit de bewakingsfase. 35 punten.

- a) **Commando's voor "Los" en "Voet of Zit".**
- b) **Uitvoering.**

Na een bewakingsfase van ca 5 sec, onderneemt de PW op aanwijzing van de AK een overval op de HD. De HD moet, zonder inwerking van de HG, door krachtig en energiek inbijten verdedigen. De HD mag daarbij alleen in de bijtarm bijten. De HD is door stokdreiging en opdrijven door de PW te belasten. In de belasting moet bijzonder gelet worden op activiteit en stabiliteit. Tijdens de belasting worden twee stokslagen gegeven. Er mogen enkel stokslagen gegeven worden op de rug en de schouders. De HD moet tijdens de stokslagen onbevangen en zonder zich te laten intimideren gedragen. Gedurende de volledige belastingsfase moet de HD een volle droge beet tonen.

Op aanwijzing van de AK staat de PW stil. Na het staken van het gevecht door de PW moet de HD, na een overgangsfase, lossen. De HG kan een commando voor het lossen, binnen een redelijke tijd, zelfstandig geven. Na het lossen dient de HD dicht bij de PW blijven en deze opmerkzaam te bewaken.

Lost de HD niet op het eerste, geoorloofde, commando, dan kan hij op aanwijzing van de AK twee extra commando's geven.

Laat de HD na het derde commando niet los, dan volgt diskwalificatie. Tijdens het geven van het commando "**Los**" dient de HG rustig op zijn plaats te blijven zonder inwerking op de HD. Na het lossen dient de HD dicht bij de PW te blijven en deze opmerkzaam te bewaken.

Op aanwijzing van de AK gaat de HG op normale wijze en in rechte lijn, naar zijn HD. Hij neemt de basispositie in met het commando "**Voet of Zit**". De softstok wordt de PW niet afgenomen.

- c) **Beoordeling.**

Handelingen en/of gedragingen tegen de belangrijke beoordelingscriteria leiden tot punten aftrek. Deze criteria zijn; snel en energiek inbijten met krachtige, volle en rustige beet tot het lossen. Opmerkzaam bewaken dicht bij de PW.

Indien de HD de belasting niet doorstaat en zich laat verjagen wordt de afdeling C afgebroken.

Is de HD tijdens de bewakingsfase licht onopmerkzaam of licht hinderlijk t.o.v. de PW, dan wordt er een kwalificatie in mindering gebracht. Bewaakt de HD zeer onopmerkzaam of is hij zeer hinderlijk t.o.v. de PW dan wordt een 2^e kwalificatie in mindering gebracht. Bewaakt de HD de PW niet maar, blijft wel in zijn buurt, dan wordt er een 3^e kwalificatie in mindering gebracht.

Komt de HD de HG tegemoet wordt de oefening met de kwalificatie "Onvoldoende" beoordeeld. Verlaat de HD de PW voordat de AK de HG opdracht heeft gegeven naar zijn hond te gaan of geeft de HG een commando waardoor de HD bij de PW blijft, dan wordt afd. C afgebroken.

5. Aanval van de HD uit de beweging. 30 punten.

- a) **Commando voor: "Zit", "Stellen", "Los", "Zit", "Voet of Volg".**
- b) **Uitvoering.**

Er wordt aan de HG met zijn HD een gemarkeerd punt aangewezen, ter hoogte van het eerste verstek op de middenlijn van het terrein. Het vrij volgen moet de HD opgewekt en opmerkzaam op de HG tonen. Hij volgt daarbij in correcte positie ter hoogte van de linkerknie van de HG. Met het commando "**Zit**" brengt de HG zijn HD in basispositie. De HD kan aan de halsband vastgehouden worden maar mag niet aangemoedigd worden. Op aanwijzing van de AK komt de met een softstok voorziene PW, in gewone pas, uit een verstek

en loopt naar de middenlijn. Dan loopt de PW naar de HG met zijn HD toe, en valt deze onder het uiten van dreigende geluiden en het uitvoeren van, heftige dreigende gebaren, in looppas frontaal aan. Zodra de PW de HG met zijn HD tot op 40 à 30 passen genaderd is, geeft de HG, op aanwijzing van de AK, zijn HD na het commando **“Stellen”** vrij. De HD moet zonder te aarzelen door energiek en krachtig inbijten de aanval afweren. Hij mag daarbij enkel op de toegelaten plaats bijten.

De HG mag in geen geval zijn plaats verlaten.

Gedurende de volledige belastingsfase moet de HD zich onbevangen tonen en een volle en droge beet tonen. Op aanwijzing van de AK staakt de PW het gevecht. De HD moet na een overgangsfase loslaten. De HG kan binnen een redelijke tijd, zelfstandig, een commando voor het lossen geven.

Lost de HD niet op het eerste, geoorloofde, commando, dan kan hij op aanwijzing van de AK twee extra commando's geven.

Laat de HD na het derde commando niet los, dan volgt diskwalificatie. Tijdens het geven van het commando **“Los”** dient de HG rustig op zijn plaats te blijven zonder inwerking op de HD. Na het lossen dient de HD dicht bij de PW te blijven en deze opmerkzaam te bewaken.

Op aanwijzing van de AK gaat de HG op normale wijze en in rechte lijn, naar zijn HD. Hij neemt de basispositie in met het commando **“Voet of Zit”**. De softstok wordt de PW afgenomen.

Er volgt een zijtransport van de PW naar de AK over een afstand van 20 passen. Een commando voor het volgen is toegestaan.

De HD moet aan de rechterzijde van de PW lopen, zodanig dat de HD tussen de PW en de HG loopt. De HD moet tijdens dit zijtransport de PW opmerkzaam observeren. De HD mag daarbij de PW niet hinderen noch inbijten. Voor de AK wordt halt gehouden, de HG geeft de softstok aan de AK en meldt dat afd. C beëindigd is.

Na het afmelden bij de keurmeester verwijderd de geleider zich op aanwijzing van de keurmeester met zijn vrij volgende hond op vijf pas van de pakwerker en neemt de basispositie in. Hij lijnt zijn hond aan en gaat met zijn volgende hond naar de plaats waar afd. C besproken wordt. Ondertussen verlaat de pakwerker op aanwijzing van de keurmeester het veld.

c) Beoordeling.

Handelingen en/of gedragingen tegen de belangrijke beoordelingscriteria leiden tot punten aftrek. Deze criteria zijn; snel en energiek inbijten met krachtige, volle en rustige beet tot het lossen. Opmerkzaam bewaken dicht bij de PW.

Is de HD tijdens de bewakingsfase licht onopmerkzaam of licht hinderlijk t.o.v. de PW, dan wordt er een kwalificatie in mindering gebracht. Bewaakt de HD zeer onopmerkzaam of is hij zeer hinderlijk t.o.v. de PW dan wordt een 2^e kwalificatie in mindering gebracht. Bewaakt de HD de PW niet maar, blijft wel in zijn buurt, dan wordt er een 3^e kwalificatie in mindering gebracht. Komt de HD de HG tegemoet wordt de oefening met de kwalificatie **“Onvoldoende”** beoordeeld. Verlaat de HD de PW voordat de AK de HG opdracht heeft gegeven naar zijn hond te gaan of geeft de HG een commando waardoor de HD bij de PW blijft, dan wordt afd. C afgebroken.

IPO - 2

Onderverdeeld in:

Afdeling A	100 punten
Afdeling B.	100 punten
Afdeling C.	100 punten
Totaal	300 punten.

Toelatingseisen.

Op de dag van het examen 19 maanden en het certificaat IPO 1 conform de nationale regels van de Raad van Beheer.

Afdeling „A“ Speuren.

Vreemd spoor, minstens 400 passen, 3 rechte benen, 2 hoeken (ca 90°), 2 voorwerpen,. Het spoor is minstens 30 min oud. Uitwerkingstijd 15 min.

Uitwerken van het spoor:.....	79 punten.
Voorwerpen: 11 + 10.....	21 punten.
Totaal:.....	100 punten.

Indien de HD geen VW gevonden heeft kan de kwalificatie maximum „Voldoende“ zijn.

Algemene bepalingen:

De ambterende AK bepalen aan de hand van het ter beschikking staande terrein het verloop van de sporen. De sporen kunnen verschillend van vorm te zijn. De hoeken en de voorwerpen mogen op de verschillende sporen niet op dezelfde plaats gesitueerd of neergelegd worden. De aanzet van het spoor dient door een speurpaaltje aangeduid te worden. Dit speurpaaltje dient steeds links van het vertrekpunt van het spoor in de grond geplant te worden. De volgorde van aan treden worden, na het leggen van de sporen, door loting en in het bijzijn van de AK bepaald.

Geschikte ondergrond.

Als geschikte ondergrond komen alle natuurlijke oppervlakten zoals, gras, akker en bos in aanmerking. Zichtsporen zijn voor zover mogelijk te vermijden. In alle klassen zijn aanpassingen aan de ter beschikking staande terreinen door wisselende ondergrond mogelijk.

Leggen van het spoor.

De ambterende AK zal:

- het spoorverloop indelen,
- de SI instrueren,
- het leggen van de sporen controleren.

Het verloop van de sporen is aan het ter beschikking zijnde terrein aan te passen.

De sporen dienen in een natuurlijk pas gelegd te worden. Het is de SL niet toegestaan om in de hoeken, op de rechte lijnen, bij de VW zijn wijze van lopen aan te passen.

De SL dient voor het leggen van het spoor de voorwerpen te tonen aan de AK.

De SL verblijft korte tijd op de aanzet van het spoor en gaat vervolgens in normale pas in de aangewezen richting.

De rechte lijnen zijn in normale pas te leggen zonder te onderbreken of met de voeten te schuifelen. De afstand tussen de verschillende benen dient ten minste 30 passen te bedragen. De hoeken worden eveneens in normale pas gelegd waarbij het voor de HD mogelijk moet zijn doorlopend te blijven speuren en over te gaan op het volgende been. Tijdens het leggen van het spoor moet de HD uit het zicht zijn.

Leggen van de voorwerpen.

Het eerste voorwerp wordt gelegd na ten minste 100 passen, en niet binnen de 20 passen voor of 20 passen na een hoek op het eerste of het tweede been, het tweede voorwerp wordt aan het einde van het spoor gelegd. De voorwerpen moeten in de beweging op het spoor neergelegd worden. Na het leggen van het laatste voorwerp moet de HG (spoorlegger) nog enige passen in dezelfde richting verder gaan.

Voorwerpen.

De voorwerpen zijn minimaal 30 min voor aanvang in het bezit van de SL.

De op een spoor gebruikte voorwerpen moeten van verschillende samenstelling zijn (leder, textiel, hout). De afmetingen van de voorwerpen zijn: 10 cm. lang, 2 à 3 cm. breed, en 0.5 tot 1 cm. dik. Hun kleur mag niet wezenlijk verschillen van de bodem.

Bij grotere evenementen moeten de VW van nummers worden voorzien. Deze moeten overeenstemmen met het nummer op de speurplaat.

De AK, SL en begeleidende personen mogen tijdens het werken van de HD niet vertoeven op die plaatsen waar de HD en de HG, volgens het reglement, het recht hebben om te zoeken.

Commando

Het commando, "zoek", is toegestaan bij het begin van het spoor, bij het aanzetten na het eerste voorwerp en na eventueel vals verwijzen.

Uitvoering en beoordeling van het speurwerk.

De HG bereidt zijn HD voor op het speuren. De HD kan vrij zoeken of aan een lijn van 10 m. De 10 m lange lijn kan over de rug, zijdelings, tussen de voorpoten en/of tussen de achterpoten gedragen worden. De lijn mag ook aan de, niet op strop ingestelde, halsketting bevestigd worden. Tevens is het toegestaan de volgende speurtoelagen te dragen: speurtoelag of bütcher, zonder bijkomende riemen.

Na te zijn opgeroepen meldt de HG zich met zijn HD in basispositie bij de AK en geeft aan of zijn HD verwijst of apporteert. Voor aanvang van het speuren, gedurende de aanzet en tijdens het speuren is elke vorm van dwang verboden.

De lijn is ten minste 10 m lang. Het eventueel controleren van de lijn, halsketting en speurtoelag dient voor aanvang van het speuren te gebeuren. Mechanische rollijnen zijn niet toegelaten.

Aanzet.

Op aanwijzing van de AK brengt de HG de HD langzaam en rustig naar de aanzet en zet de HD aan. Kort zitten, twee meter voor de vertrekplaats is toegestaan.

De aanzet, ook bij het opnieuw aanzetten bij de VW, moet in de directe omgeving van de HD gebeuren. Een kleine speelruimte is de HG toegestaan. De HD moet bij de aanzet met diepe neus intensief geur opnemen. Dit dient zonder tussenkomst van de HG te gebeuren. (enkel commando "zoek" toegestaan). De aanzet is niet tijdsgebonden, veeleer moet de AK zich op het eerste been overtuigen van de kwaliteit van het vertrek en de geuropname.

Indien bij het vertrek 3 commando's worden gegeven zonder dat de HD hier gevolg aan geeft, wordt het speuren afgebroken.

De HD moet vervolgens met diepe neus en intensief, in een gelijkmatig tempo het spoor volgen. De HG volgt zijn HD op 10 m afstand.

Bij vrij zoeken moet deze afstand van 10 m ook aangehouden worden. De lijn mag, wanneer zij door de HG niet losgelaten wordt, doorhangen. De lijn mag de grond raken, de afstand tussen de HG en de HD mag echter niet beduidend korter worden.

Zoekwerk.

De HD moet het verloop van het spoor intensief, volhardend en in een zo gelijkmatig mogelijk tempo (afhankelijk van de ondergrond, moeilijkheidsgraad) volgen. De HG hoeft niet noodzakelijk op het spoor te blijven, (bijvoorbeeld in de hoeken). Het tempo tijdens het zoeken is geen criterium bij de beoordeling zolang het uitwerken van het spoor gelijkmatig, intensief en overtuigend gebeurt.

Hoeken.

De HD moet de hoeken zeker uitwerken. Overtuigen zonder het spoor te verlaten is niet fout. Cirkelen op de hoeken is fout. Na de hoek moet de HD in gelijkmatig tempo verder werken. In de omgeving van de hoeken moet de HG indien mogelijk de voorgeschreven afstand behouden.

Verwijzen of apporteren van de Voorwerpen.

Zodra de HD een voorwerp gevonden heeft moet hij dit zonder inwerken van de HG, onmiddellijk opnemen of overtuigend verwijzen. Hij kan bij het opnemen, blijven staan, gaan zitten of naar zijn HG toegaan welke op dat ogenblik moet blijven staan. Verder gaan met het VW of liggend opnemen is foutief. Het verwijzen kan liggend staand of zittend gebeuren, (mag ook wisselend).

Licht scheef liggen bij het VW is niet foutief. Sterk zijdelings naast het VW liggen of in de richting van de HG draaien is foutief. VW welke met sterke hulp van de HG gevonden worden gelden als overlopen. Dit is bijvoorbeeld het geval indien de HD het VW niet aangeeft en door inwerking met de lijn of stemhulp de HD belet verder te zoeken. Heeft de HD het VW verwezen, dan laat de HG de lijn vallen en begeeft zich naar zijn HD. Door het omhoog steken van het VW geeft de HG aan dat het VW gevonden is. Opnemen en verwijzen is fout. Indien de HD het VW brengt mag de HG deze niet tegemoet gaan. Wanneer de HG zich bij zijn HD voegt na het opnemen of verwijzen moet hij zich naast zijn HD opstellen.

De HD moet zich tot het opnieuw aanzetten, in de verwijs- of in de opnamepositie, rustig gedragen. Hierna wordt de HD, vanuit deze positie, met korte lijn terug aangezet.

Verlaten van het spoor.

Indien de HD het spoor met meer dan 1 lijn lengte verlaat (bij vrij zoeken meer dan 10 mtr.) wordt het speuren afgebroken.

Indien de HD het spoor verlaat en wordt tegen gehouden door de HG, dan volgt een aanwijzing van de AK om de HD te volgen. Wordt deze aanwijzing van de AK niet opgevolgd, dan wordt het speuren eveneens afgebroken.

Loven van de HD

Het af en toe prijzen van de HD, waartoe niet het commando "Zoek" behoort, is uitsluitend bij IPO I toegelaten. Bij de VW kan de HD kort beloond worden. Dit mag voor of na het verwijzen of apporteren gebeuren.

Afmelden.

Na beëindigen van het spoor toont de HG aan de AK de gevonden voorwerpen. Spelen of voeren van de HD na het afmelden en vooraleer de punten zijn bekend gemaakt door de AK is niet toegestaan. Het afmelden dient in de basispositie te gebeuren.

Beoordelen.

Het beoordelen door de AK vangt aan op het ogenblik dat de HD wordt aangezet. Van de HD verwachten we een intensieve, gemotiveerde arbeid zoals verwacht op dit niveau van de opleiding. De HG moet zich in het werk van de HD inleven, hij moet de reacties van de HD correct interpreteren, zich concentreren op het werk van de HD en zich niet door zijn omgeving laten afleiden.

De AK zal niet enkel de HG of de HD zien, hij dient rekening te houden met een aantal factoren, de toestand van het terrein, het weer, mogelijke verleidingen en uiteraard de factor tijd. Zijn waardering moet getoetst zijn aan alle mogelijk vormen van invloeden.

- Zoekgedrag (bijvoorbeeld tempo op de strekken, voor en na de hoeken, voor en na de VW).
- Opleidingsniveau van de HD (bijvoorbeeld hectische aanzet, gedrukt, mijdgedrag etc.).
- Niet toegelaten hulp door de HG.
- Moeilijkheden tijdens het uitwerken door:
 - o Bodemgesteldheid (vervuilt, zand, bodemwisseling etc.).
 - o Gedrag bij wind.
 - o Aanwezigheid van wild (reactie)
 - o Weer, (hitte, koude, regen, sneeuw)
 - o Veranderende weersomstandigheden.

Bij de waardering dient met deze zaken rekening gehouden te worden.

Vanaf het ogenblik dat de HG zich heeft aangemeld voor het speuren dient de AK zich zodanig op te stellen dat hij het speurwerk kan volgen en hij eventuele invloeden, inwerkingen en extra commando's herkennen kan. De afstand tot de werkende HD moet zodanig zijn dat de HD en HG in hun zoekwerk niet gehinderd worden. De AK moet het totale speuren meebeleven. Hij moet beoordelen met welke speurdrijf, zelfverzekerdheid eventueel onzekerheid de HD zijn werk uitvoert. De snelheid tijdens het zoeken is geen criterium bij de beoordeling zolang het uitwerken van het spoor gelijkmatig, intensief en overtuigend gebeurt. De HD dient hierbij een positief zoekgedrag te tonen.

Overtuigen zonder het spoor te verlaten is niet foutief. Treuzelen, hoge neus, zwalken, cirkelen op de hoeken, fout verwijzen, aanhoudend belonen, invloeden met de lijn of verbale hulp in bereik van de VW, foutief opnemen of verwijzen van voorwerpen, zijn als foutief te beoordelen en leiden tot punten aftrek. (tot 4 punten)

Sterk treuzelen, speuren zonder intensiviteit, onstuimig speuren, muizen vangen etc. hebben tot 8 punten aftrek tot gevolg.

Indien de HD het spoor met meer dan 1 lijn lengte verlaat wordt het speuren afgebroken. Indien de HD het spoor verlaat en wordt tegen gehouden door de HG, dan volgt een aanwijzing van de AK om de HD te volgen. Wordt deze aanwijzing van de AK niet opgevolgd, dan wordt het speuren afgebroken.

Is binnen de uitwerkingstijd tijd (IPO I – II = 15 min.) na de aanzet (IPO III = 20 min.) het einde van het spoor niet bereikt, dan dient het speuren afgebroken te worden. De arbeid tot op het ogenblik van afbreken wordt dan beoordeeld.

Opnemen en verwijzen van de voorwerpen is foutief. Beoordeeld worden enkel die VW welke door de HD aangeduid worden zoals door de HG mede gedeeld aan de AK.

Vals verwijzen heeft invloed in de beoordeling van het op dat ogenblik bereikte gedeelte van het spoor, (voorbeeld: niet door de SL neergelegd VW, geen VW etc.) en heeft een aftrek tot 4 punten tot gevolg, als de aanzet bij de hond wordt uitgevoerd en 2 punten als de HG aan het eind van de lijn blijft staan en de hond opnieuw aanzet.

Voor niet gevonden VW worden geen punten toegekend. Indien geen enkel VW gevonden wordt is de afd. A maximaal met "Voldoende" te waarderen. Hierbij is overwogen dat bij het niet vinden van een VW de HD het onderdeel, "Aanzetten bij een VW" niet kan tonen.

Indien de HD tijdens het speuren wild achterna wil jagen dan kan de HG het commando „af“ geven en de HD onder controle nemen. Op aanwijzing van de AK kan het speuren voortgezet worden. Indien dit niet lukt is het speurwerk af te breken (DK wegens ongehoorzaamheid).

Afbreken/Diskwalificatie.

Gedrag:

De HD wordt aan het vertrek 3 X zonder gevolg aangezet

Gevolg:

Afbreken.

Gedrag:

Alle klassen: HD verlaat het spoor met meer dan een lijnlengthe of de HG misacht de aanwijzing van de AK de HD te volgen. Het einde van het spoor wordt binnen de toegestane tijd niet gehaald. klas 1: 15 Minuten na de aanzet

Gevolg:

Afbreken, de tot dan toe getoonde arbeid wordt gewaardeerd.

Bespreking tot aan het afbreken!

Gedrag:

De HD neemt het VW op en geeft dit niet meer af.- De HD gaat wild achterna en laat zich niet meer inzetten

Gevolg:

Diskwalificatie wegens ongehoorzaamheid.

Spoorvormen

De hieronder getoonde vormen kunnen ook in spiegelbeeld worden gelegd.

IPO 1 en 2

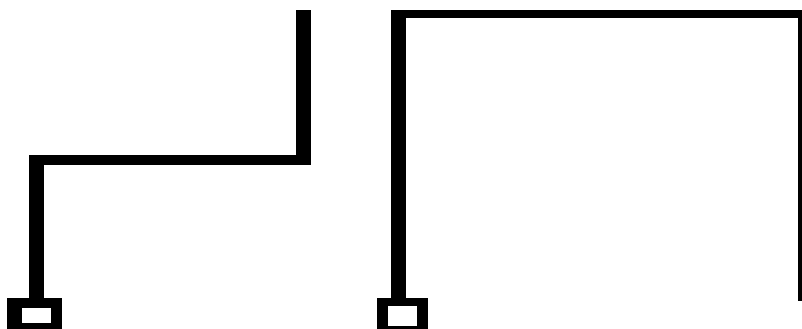

IPO - 2 Afdeling „B“ Gehoorzaamheid

Oefening 1:	Vrij volgen	10 punten
Oefening 2:	Zit uit de beweging	10 punten
Oefening 3	Afliggen met voor roepen	10 punten
Oefening 4	Staan uit gewone pas	10 punten
Oefening 5:	Apporteren over de grond	10 punten
Oefening 6:	Apporteren over de vaste sprong	15 punten
Oefening 7:	Apporteren over de schuine wand	15 punten
Oefening 8:	Vooruit zenden met af liggen	10 punten
Oefening 9:	Afleggen onder afleiding	<u>10 punten</u>
Totaal		100 punten.

Algemeen:

Bij IPO 2 meldt de HG zich aan bij de AK in de basispositie met afgelijnde HD.

In de afd. B moet in het bijzonder gelet worden op het feit dat er geen honden worden voorgebracht welke door africhtingmethoden geen zelfvertrouwen meer hebben en nog slechts als “Sporttoestel” van de HG te herkennen zijn

Tijdens alle oefeningen is een vrolijk werkende HD gepaard gaande met een gewenste concentratie op de HG gewenst. Dat bij dit opgewekte werk ook de correcte uitvoering van belang is moet tot uiting komen in de kwalificaties en naar punten. Indien een HG een volledige oefening vergeet zal de AK hem zonder puntenaftrek hierop wijzen en de oefening alsnog laten uitvoeren.

Voor het begin van de afd. B moet de AK alle, in het IPO voorgeschreven toestellen hebben gecontroleerd. De toestellen moeten conform het IPO reglement aanwezig zijn.

De tijdens het “Vrij volgen” en “Afleggen met afleiding” gebruikte revolver(s) hebben het kaliber 6mm.

De AK geeft de aanwijzing voor begin van de oefening. Verder worden, keerwendingen, halt houden, tempowisseling enz. zonder aanwijzing uitgevoerd.

De commando's zijn in het reglement voorgeschreven, het zijn normaal gesproken, korte, uit één woord bestaande bevelen. Ze kunnen in iedere taal worden gegeven maar, moeten gedurende het gehele examen hetzelfde zijn. Voert een HD na 3 commando's een oefening of een deel van een oefening niet uit, dan wordt de oefening, zonder waardering afgebroken. Bij het voorroepen kan in de plaats van het commando “Hier” de naam van de HD gebruikt worden. De naam van de HD in verbinding met “Hier” geldt als een dubbel commando.

Aanvang oefening:

De AK geeft een aanwijzing bij het begin van de oefening.

Basis Positie (BP)

De BP is in te nemen op het ogenblik dat de tweede HG, die zijn HD naar de aflegplaats voert, de BP aangenomen heeft voor de oefening “Afleggen met afleiding”. Vanaf dit ogenblik begint voor beide teams de beoordeling.

Elke oefening begint en eindigt met de basispositie. In de basispositie staat de HG in sportieve houding. De houding met gespreide benen is bij alle oefeningen verboden.

In de basispositie, welke in voorwaartse beweging slechts eenmaal toegelaten is, zit de HD kort en recht naast het linkerbeen van de HG, zodanig dat zijn schouder ter hoogte van de knie van de HG is. Het innemen van de basispositie is voor een oefening slechts eenmaal toegestaan. Een kort belonen is na iedere oefening en enkel in de basispositie toegestaan. Daarna kan de HG een nieuwe basispositie innemen. In ieder geval moet tussen elke beloning en het begin van een nieuwe oefening een duidelijk tijdsverschil zitten van ten minste 3 sec.

Vanuit de basispositie volgt de zogenaamde ontwikkeling van de oefening. De HG dient minstens 10 en hoogstens 15 passen te tonen alvorens het commando te geven. Tussen de delen van de oefening voorzitten en het aan de voet gaan alsmede bij het ophalen van de zittende, staande of afleggende HD moeten duidelijke pauzes getoond worden, (ca 3 sec.)

Bij het ophalen van zijn HD kan de HG zijn HD van voren naderen of achterom gaan.

Fouten in de basispositie en/of ontwikkeling hebben invloed op de totale beoordeling van de oefening.

Het vrij volgen is bij eventuele noodzakelijke verplaatsingen tussen de oefeningen verplicht. Ook bij het ophalen van de apporteerblokken moet de HD los meegevoerd worden. Uitlokken tot spel is niet toegestaan.

De keerwending is door de HG naar links uit te voeren. De HD kan bij de keerwending achter de HG om naar rechts door draaien of bij naar links met de HG meedraaien. De uitvoering moet tijdens de oefening steeds dezelfde zijn.

Na het voorzitten bij het voorkomen kan de HD achterom of voorlangs in de basispositie komen.

De vaste sprong heeft een hoogte van 100 cm. en een breedte van 150 cm. De klimschutting bestaat uit twee bovenaan verbonden delen van 150 cm. breed en 191cm. hoog. Op de bodem staan deze beide delen zover uit elkaar dat de verticale hoogte van de wand 180 cm. bedraagt. Het gehele vlak van de schuine wand dient met antislip bekleed te zijn. In de bovenste helft van de wand zijn aan beide zijden 3 latten aangebracht, (24/48mm). Alle honden op een examen dienen dezelfde hindernis te gebruiken.

Bij het apporteren zijn enkel apporteerblokken toegelaten. Deze blokken dienen door de organisator ter beschikking te worden gesteld en zijn verplicht te gebruiken. Voor het apporteren mogen de blokken de HD niet vooraf in de bek gegeven worden.

Indien de HG een oefening vergeet, zal de AK hem hierop wijzen en de oefening laten uitvoeren zonder punten hiervoor af te trekken.

Indeling van de oefeningen:

Tweedelige oefeningen zoals "Zit uit de beweging" "Afleggen met voorroepen" "Staan in normale pas" "Staan uit looppas" kunnen in twee delen worden opgedeeld.

De opdeling is als volgt:

- a) "Basis Positie – Ontwikkeling – Uitvoering" = 5 punten
- b) "het verdere verloop van de oefening tot afsluitende BP" = 5 punten

Het beoordelen van het gedrag van de HD begint bij de BP en eindigt bij de afsluitende BP.

Extra commando's:

Indien een HD na het derde commando de oefening niet uitvoert, dan is deze oefening met 0 punten te waarderen. Voert een HD na het derde commando een deel van de oefening uit, dan is de oefening maximaal met de hoogste "Onvoldoende" te waarderen.

Bij het voorroepen van de HD kan het commando "Hier", vervangen worden door de naam van de HD. De naam van de HD in verbinding met het commando "Hier" geldt als extra commando.

- Aftrek: 1 extra commando : voldoende voor dit deel v/d oefening
- 2^{de} extra commando : onvoldoende voor dit deel v/d oefening

Voorbeeld:	5 punten oefeningen:		
	1 extra commando	: voldoende op 5 ptn.	= -1.5 ptn.
	2 ^{de} extra commando	: onvoldoende op 5 ptn.	= - 2.5 ptn.

Tussen de verschillende delen van een oefening (bijvoorbeeld voorzitten en in BP gaan) is, alvorens het volgende commando te geven een duidelijke pauze van 3 sec aan te houden.

Als de HD welke gaat aflaggen de plaats van af liggen bereikt heeft en de HG daar de BP heeft ingenomen, moet de HG welke zal aanvangen met vrij volgen de BP hebben ingenomen.

1. **Vrij volgen** **10 Punten**

a) Een commando voor het volgen: “**Volg of Voet**”.

Het commando is de HG alleen toegestaan bij het vertrek en bij de tempowisselingen.

b) **Uitvoering.**

De HG gaat met zijn vrij volgende HD naar de AK, laat zijn HD aan de voet zitten, en stelt zich voor. Vanuit een correcte basispositie moet de HD op het commando “**Volg of Voet**” van de HG, opmerkzaam, vrolijk en correct volgen, met het schouderblad ter hoogte van de linker knie van de HG. Bij het halt houden moet hij zelfstandig, snel en correct gaan zitten. Bij het begin van de oefening gaat de HG met zijn HD 50 passen, zonder halt te houden, rechthoek, na de keerwending en na 10 à 15 passen, moet de HG de looppas en de langzame pas tonen. (telkens ten minste 10 passen) De overgang van looppas naar langzame pas dient zonder overgang in gewone pas te gebeuren. De verschillende tempowisselingen moeten zich duidelijk, in uitvoering, van elkaar onderscheiden. In normale pas zijn vervolgens, ten minste twee rechtse, een linkse wending en een keerwending uit te voeren (bijgevoegd schema is aan te houden). Het halt houden is ten minste één maal in normale pas te tonen na de tweede keerwending. Tijdens het eerste rechte stuk “vrij volgen” dienen twee schoten te worden gegeven (kaliber 6mm). Tussen de schoten zijn 5 seconden aan te houden.

De schoten worden gelost op ten minste 15 passen afstand van de HD. De HD moet zich schotvast tonen. Aan het einde van de oefening gaat de HG op aanwijzing van de AK door een bewegende groep van ten minste vier personen. De HG dient met zijn HD ten minste bij 1 persoon linksom en een andere persoon rechtsom te gaan en ten minste één maal halt te houden in de groep. Het is de AK toegestaan om deze oefening te laten herhalen. De HG met zijn HD verlaat de groep en neemt de BP aan. Deze eind basis positie is het beginpunt voor de volgende oefening.

c) **Beoordeling: (geldig voor gewone-, langzame- en looppas)**

Voordringen, zijdelings afwijken, achterblijven, langzaam of traag zitten bij het halt houden, extra commando's, lichaamshulp, onopmerkzaamheid van de HD in de keerwendingen, tijdens de verschillende passen en gedrukt volgen leiden tot punten aftrek.

2. Zit uit de beweging

10 punten

a) **Commando voor: "Volg of Voet" & "Zit".**

b) **Uitvoering.**

Vanuit een correcte basispositie gaat de HG met zijn vrij volgende HD rechtuit. In de ontwikkeling moet de HD zijn HG attent, opgewekt, correct en geconcentreerd volgen. Na 10 à 15 passen moet de HD op het commando "**Zit**" direct, snel en in de looprichting gaan zitten, dit zonder dat de HG zijn pas veranderd, onderbreekt of omkijkt. Na nogmaals 15 passen blijft de HG staan en draait zich onmiddellijk om naar zijn rustig zittende HD. Op aanwijzing van de AK gaat de HG naar zijn HD en stelt zich aan zijn rechter zijde op. Daarbij kan hij van voor of achterlangs zijn HD gaan.

c) **Beoordeling.**

Fouten in de BP, ontwikkeling, langzaam zitten, onrustig, onopmerkzaam zitten, leiden tot punten aftrek. Als de HD niet zit, maar gaat liggen of blijft staan zijn hiervoor 5 punten af te trekken. Bijkomende fouten zijn alsnog te beoordelen.

3. Afleggen met voorroepen.

10 punten.

a) **Commando voor: "Volg of Voet", "Af", "Hier", "Voet".**

b) **Uitvoering.**

Vanuit een correcte basispositie gaat de HG met zijn vrij volgende HD rechtuit. In de ontwikkeling moet de HD zijn HG attent, opgewekt, correct en geconcentreerd volgen. Na 10 à 15 passen moet de HD op het commando "**Af**", direct, snel en in de looprichting gaan liggen, dit zonder dat de HG hierbij zijn pas veranderd, onderbreekt of omkijkt. Na nogmaals 30 passen blijft de HG staan en draait zich onmiddellijk naar zijn rustig liggende HD om.

Op aanwijzing van de AK geeft de HG het commando "**Hier, of de naam van de HD**", De HD moet snel, vrolijk en direct komen en recht, midden voor de HG gaan zitten. Op het commando "**Voet**" dient de HD zich snel en recht naast het linker been van de HG te gaan zitten.

c) **Beoordeling.**

Fouten in de ontwikkeling, langzaam gaan liggen, langzaam komen bij voorroepen, vertragen bij het voorkomen, houding corrigeren van de HG, fouten bij het voorzitten en bij het aan voet gaan, leiden tot punten aftrek. Zit of staat de HD na het commando, dan worden hiervoor 5 punten afgetrokken.

4. Staan uit gewone pas.

10 Punten

a) **Commando voor: "Volg of Voet", "Sta", "Zit".**

b) **Uitvoering:**

Vanuit de BP gaat de HG met zijn vrij volgende HD rechtuit. Na 10-15 passen moet de HD op het commando "**Sta**" direct en in looprichting blijven staan zonder dat de HG stopt, vertraagt of omkijkt. Na nogmaals 15 passen blijft de HG staan en draait zich om naar zijn rustig staande HD. Op aanwijzing van de AK gaat de HG naar zijn HD terug en plaatst zich aan zijn rechterzijde. Na ca 3 sec moet de HD op commando van de HG snel en correct gaan zitten.

c) Beoordeling.

Fouten in de ontwikkeling, nakomen na het commando, onrustig staan, onrustig gedrag als de HG terug komt, traag zitten op het commando **“Zit”**, leiden tot punten aftrek. Zit of ligt de HD na het commando, dan worden hiervoor 5 punten afgetrokken.

4. Apporteren over de grond.

10 punten.

a) Commando's, **“Apport”**, **“Los”**, **“Voet”**.

b) Uitvoering.

Vanuit een correcte basispositie werpt de HG een apporteerblok, (gewicht, 1000gram), ongeveer 10 mtr. ver weg.

Het commando **“ Apport”** mag pas gegeven worden op het ogenblik dat het apporteerblok stil ligt. De rustig naast de HG zittende HD moet op het commando **“ Apport”** snel en correct naar het voorwerp toe lopen, direct opnemen en snel en direct brengen. De HD moet zich snel, dicht en recht voor zijn HG gaan zitten en het apporteerblok zo lang, rustig in de bek houden (ca 3 sec.) tot de HG met het commando **“los”** hem het apporteerblok afneemt.

Het apporteerblok moet na het afnemen, met naar onder uitgestrekte arm, rustig, naast de rechter zijde van het lichaam worden gehouden. Op het commando **“ Voet”** dient de HD snel en recht naast de linker zijde van de HG te gaan zitten. De HG mag gedurende het gehele verloop van deze oefening zijn basispositie niet verlaten.

c) Beoordeling.

Fouten in de basispositie, langzaam naar het apporteerblok toe lopen, fouten bij het opnemen, langzaam terug komen, laten vallen van het apporteerblok, spelen of knagen met en op het apporteerblok, verplaatsen van de HG (o.a. spreidstand aannemen), fouten bij het voorzitten en afsluiten van de oefening, leiden tot punten aftrek. Verlaat de HG zijn basispositie voor het afsluiten van de oefening wordt de oefening met onvoldoende gewaardeerd. Brengt de HD niet, dan worden 0 punten toegekend.

5. Apporteren over de hindernis van 100cm.

15 punten.

a) Commando voor, **“Hoog”**, **“Apport”**, **“Los”**, **“Voet”**.

b) Uitvoering.

De HG neemt met zijn HD op ten minste 5 passen voor de hindernis de basispositie in. Vanuit de correcte basispositie werpt de HG het apporteerblok, (gewicht, 650gram), over de 100 cm. hoge hindernis. Het commando **“Hoog”** zal pas dan gegeven mogen worden op het moment dat het apporteerblok volledig stil ligt. De rustig, vrij aan de voet zittende HD moet op het commando **“Hoog” en “Apport”**, (het commando **“Apport”** moet tijdens het springen gegeven worden) over de hindernis heen springen, snel, correct en direct naar het apporteerblok toe lopen, direct opnemen, onmiddellijk terug springen.

De HD moet snel, dicht en recht voor de HG gaan zitten en het apporteerblok zo lang, rustig in de bek houden,(ca 3 sec.) tot de HG met het commando **“Los”** , hem het apporteerblok afneemt.

Het apporteerblok moet na het afnemen, met naar onder uitgestrekte arm, rustig, naast de rechter zijde van het lichaam worden gehouden. Op het commando **“Voet”**, dient de HD snel en correct naast de linker zijde van de HG te gaan zitten. De HG mag gedurende het gehele verloop van deze oefening zijn basispositie niet verlaten.

c) Beoordeling.

Fouten in de basispositie, langzaam springen en naar het blok toe lopen, fouten bij het opnemen, langzaam terug springen, laten vallen, spelen of knagen, corrigeren van de houding door de HG (o.a. spreidstand aannemen), fouten bij voor zitten en afsluiten van de oefening, leiden tot punten aftrek. Voor het raken van de hindernis worden per sprong, voor raken max. 1 punt en voor afzetten max. 2 punten afgetrokken.

Opdeling der punten.

Heensprong	Apporteren	Terugsprong
5 Punten	5 Punten	5 Punten

Een gedeelte van de punten wordt toegekend bij de volgende situaties, 2 onderdelen werden uitgevoerd waaronder het apporteren.

Springen en brengen zonder fouten	= 15 punten.
Heen of terug sprong niet uitgevoerd, blok foutloos gebracht	= 10 punten.
Heen en terug sprong foutloos, blok niet gebracht	= 0 punten.

Ligt het apporteerblok te ver uit de richting of, voor de HD slecht zichtbaar, dan kan de HG vragen aan de AK om het opnieuw te mogen werpen. Dit kan ook op aanwijzing van de AK. Dit is toegestaan zonder punten aftrek. Bij het ophalen van het apporteerblok moet de HD rustig blijven zitten. Volgt de HD zijn HG om de hindernis dan is de oefening met 0 punten te waarderen. Verlaat de HD zijn positie maar blijft voor de hindernis dan volgt aftrek met één kwalificatie.

Indien zonder wijziging van de basispositie de HG hulp heeft gegeven aan de HD volgt punten aftrek. Wanneer de HG zijn basispositie verlaat voor het afsluiten van de oefening, dan wordt de oefening met onvoldoende gewaardeerd.

Indien de HD de hindernis omver duwt, is de oefening te herhalen waarbij wij de eerste sprong in de laagst mogelijke onvoldoende (-4) waarderen. Geeft de HD het apporteerblok na het derde commando niet af, dan is de HD te diskwalificeren omdat de afd. B niet voortgezet kan worden.

6. Apporteren over een klmschutting. (180cm hoog) 15 punten.

a) Commando voor, "Hoog", "Apport", "Los", "Voet".

b) Uitvoering.

De HG neemt met zijn HD op ten minste 5 passen voor de hindernis de basispositie in. Vanuit de correcte basispositie werpt de HG het apporteerblok, (gewicht, 650gram), over de 180 cm. hoge hindernis. Het commando "**Hoog**" zal pas dan gegeven mogen worden op het moment dat het apporteerblok volledig stil ligt. De rustig, vrij aan de voet zittende HD moet op het commando "**Hoog**" en "**Apport**", (het commando "**Apport**" moet tijdens het springen gegeven worden) over de hindernis heen springen, snel, correct en direct naar het apporteerblok toe lopen, direct opnemen en onmiddellijk terug springen.

De HD moet snel, dicht en recht voor de HG gaan zitten en het apporteerblok zo lang, rustig in de bek houden, (ca 3 sec.) tot de HG met het commando "**Los**", hem het apporteerblok afneemt.

Het apporteerblok moet na het afnemen, met naar onder uitgestrekte arm, rustig, naast de rechter zijde van het lichaam worden gehouden. Op het commando "**Voet**", dient de HD snel en correct naast de linker zijde van de HG te gaan zitten. De HG mag gedurende het gehele verloop van deze oefening zijn basispositie niet verlaten

c) Beoordeling.

Fouten in de basispositie, langzaam springen en naar het blok toe lopen, fouten bij het opnemen, langzaam terug springen, laten vallen, spelen of knagen, corrigeren van de houding door de HG (o.a. spreidstand aannemen), fouten bij voor zitten en afsluiten van de oefening, leiden tot punten aftrek.

Opdeling der punten.

Heensprong	Apporteren	Terugsprong
5 Punten	5 Punten	5 Punten

Een gedeelte van de punten wordt toegekend bij de volgende situaties, 2 onderdelen werden uitgevoerd waaronder het apporteren.

Springen en brengen zonder fouten	= 15 punten.
Heen of terug sprong niet uitgevoerd, blok foutloos gebracht	= 10 punten.
Heen en terug sprong foutloos, blok niet gebracht	= 0 punten.

Ligt het apporteerblok te ver uit de richting of, voor de HD slecht zichtbaar, dan kan de HG vragen aan de AK om het opnieuw te mogen werpen. Dit kan ook op aanwijzing van de AK. Dit is toegestaan zonder punten aftrek. Bij het ophalen van het apporteerblok moet de HD rustig blijven zitten. Volgt de HD zijn HG om de hindernis dan is de oefening met 0 punten te waarderen. Verlaat de HD zijn positie maar blijft voor de hindernis dan volgt aftrek met één kwalificatie.

Indien zonder wijziging van de basispositie de HG hulp heeft gegeven aan de HD volgt punten aftrek. Wanneer de HG zijn basispositie verlaat voor het afsluiten van de oefening, dan wordt de oefening met onvoldoende gewaardeerd.

Geeft de HD het apporteerblok na het derde commando niet af, dan is de HD te diskwalificeren omdat de afd. B niet voortgezet kan worden.

7. Vooruitzenden met afliggen. 10 punten.

a) Commando voor, "Volg of Voet", "Vooruit", "Af", "Zit".

b) Uitvoering.

Vanuit de basispositie gaat de HG met zijn vrij volgende HD in de hem aangewezen richting rechtuit. Na 10 à 15 passen geeft de HG, gelijktijdig met een eenmalig opheffen van de arm, het commando "Vooruit" en blijft staan. Hierop moet de HD, doelgericht en snel in een rechte lijn, ten minste 30 passen in de aangewezen richting lopen.

Op aanwijzing van de AK geeft de HG het commando "Af", waarop de HD direct moet gaan liggen. De HG mag de arm zolang omhoog houden tot de HD af ligt.

Op aanwijzing van de AK gaat de HG naar zijn HD, plaatst zich rechts naast hem. Na ca 3 sec moet de HD zich, op aanwijzing van de AK en op commando "Zit" van de HG, snel en recht in de basispositie gaan zitten.

c) Beoordeling.

Fouten in de ontwikkeling, meelopen van de HG, te langzaam vooruit lopen, sterke zijwaartse afwijking, te korte afstand afgelegd, traag of vroegtijdig gaan liggen van de HD, onrustig liggen, te vroeg opstaan bij het ophalen, leiden tot punten aftrek.

Hulp geven door de HG leidt tot punten aftrek, o.a. bij het vooruit zenden of het af roepen.

Na de voorgeschreven afstand bereikt te hebben dient de HG op aanwijzing van de AK het commando tot afliggen te geven. Laat de HD zich niet stoppen dan is de oefening met 0 punten te waarderen.

1ste extra commando om te liggen – 1.5 punten.

2^{de} extra commando om te liggen – 2.5 punten.

De HD laat zich stoppen maar legt zich niet na het 2^{de} extra commando - 3.5 punten.

Bijkomende fouten zijn hier bovenop te bestraffen. Verwijderd de HD zich of komt de HG tegemoet dan is de oefening met 0 punten te waarderen.

8. Afleggen met afleiding.

10 punten.

a) Commando voor, “Af” , “Zit”.

b) Uitvoering.

Voor aanvang van afdeling B van een andere HD legt de HG zijn HD met het commando “**Af**” op een hem door de AK aangewezen plaats af, de HD blijft achter zonder lijn of één of ander voorwerp.

De HG gaat zonder omkijken, ten minste 30 passen weg van de HD en blijft, in het zicht van de HD, met de rug naar hem toe staan. De HD moet zonder inwerking van de HG rustig blijven liggen van oef 1 tot en met oef 6. Op aanwijzing van de AK gaat de HG naar zijn HD, en plaatst zich aan zijn rechter zijde. Na ca 3 sec, op aanwijzing van de AK en een commando “**Zit**” van de HG moet de HD snel en recht in de basispositie gaan zitten.

c) Beoordeling.

Onrustig gedrag van de HG evenals andere verdeckte hulp, onrustig liggen van de HD, te vroeg opstaan van de HD bij het ophalen leiden tot punten aftrek. Gaat de HD staan of zitten dan volgt er een gedeeltelijk toekennen der punten. Verwijdert de HD zich van de plaats voor oefening 4 van de werkende HD met meer dan 3 m, dan worden 0 punten toegekend. Verlaat de HD de plaats na oefening 6, dan volgt een gedeeltelijke toekenning van punten. Komt de HD de HG tegemoet bij het ophalen, dan zijn er tot 3 punten af te trekken.

IPO - 2. Afdeling C.

Oefening 1:	Revieren	5 punten
Oefening 2:	Aanblaffen en bewaken	10 punten
Oefening 3:	Vluchtverhindering v/d Pakwerker	10 punten
Oefening 4:	Verdediging van de HD i/d bewakingsfase	20 punten
Oefening 5:	Rugtransport	5 punten
Oefening 6:	Overval van uit rugtransport	30 punten
Oefening 5:	Aanval op de HD vanuit de beweging	20 punten
Totaal:		100 punten

Algemene bepalingen:

Op een geëigende plaats zijn aan de langste zijden van het terrein, 6 verstekken, 3 aan iedere zijde opgesteld. De noodzakelijke markeringen moeten voor de HG, AK en PW goed zichtbaar zijn.

De PW dient in volledig PW-kleding, jas, broek, bijtarm en soft stok uitgerust te zijn. De bijtarm dient met een overtrek van jutte in natuurkleur te zijn vervaardigd. Wanneer het voor de PW noodzakelijk is de HD in het gezichtsveld te houden hoeft hij niet absoluut stil te staan. Hij zal echter nooit een dreigende houding aannemen en geen afwerende bewegingen maken. Hij dient met de bijtarm zijn lichaam te beschermen. De manier waarop de HG de PW de stok afneemt, wordt aan de HG over gelaten.

Bij examens kan bij IPO I & II & III met één PW gewerkt worden. Vanaf zeven honden in één klasse moeten er twee pakwerkers ingezet worden. Voor alle honden dienen dezelfde pakwerkers te werken. Een eenmalige wissel van pakwerkers is toegestaan indien de pakwerker zelf een hond voorbrengt tijdens het examen.

Aanmelden

- De HG meldt zich met zijn vrij volgende HD in de basispositie bij de AK.
- Daarna begeeft de HG zich met HD naar het aangewezen punt om te revieren.
- Vanuit de basispositie zendt de HG zijn HD op aanwijzing van de AK naar het eerste verstek.

Bemerking:

Kan de HG zijn HD niet fatsoenlijk aanmelden, m.a.w. de HD is niet onder controle en loopt bijvoorbeeld naar het verstek waar de PW zich bevindt, dan kan de HG 3 commando's geven. Komt de HD na deze 3 commando's niet terug dan wordt de afdeling C afgebroken met de vermelding "Diskwalificatie wegens ongehoorzaamheid". Honden die niet in de hand van de HG staan, die na de verdedigingsoefeningen niet of enkel door daadwerkelijke inwerking van de HG tot lossen kunnen worden gebracht, die in andere dan de toegelaten plaatsen bijten, moeten onmiddellijk gediskwalificeerd worden. Er volgt geen DZB beoordeling.

Markeringen:

De in de reglementen voorgeschreven markeringen moeten voor de HG de AK en de PW goed zichtbaar zijn.

Deze markeringen zijn:

- punt voor de HG bij het uitroepen aan het verstek.
- punt voor de PW waar de vlucht aanvangt.
- positie waar de HD dient af te liggen voor de vlucht.
- punt voor de HG waar hij moet staan voor het afstandstellen.

Indien de HD in de verdedigingsoefeningen te kort schiet of zich laat verjagen, is de oefening C af te breken. Er volgt geen beoordeling, de DZB beoordeling moet worden gegeven.

Het commando voor het lossen is in alle verdedigingsoefeningen 1 maal toegestaan. Waardering voor het lossen, zie onderstaande tabel.

Slecht lossen	Eerste extra commando met onmiddellijk lossen	Eerste extra commando met slecht lossen	Tweede extra commando met onmiddellijk lossen	Tweede extra commando met slecht lossen	Niet lossen na tweede extra commando. Verdere inwerkingen
0,5 – 3,0	3,0	3,5 – 6,0	6,0	6,5 – 9,0	Diskwalificatie

1. Revieren.

5 punten.

a) **Commando voor:** “Revier”, “Hier”, (het commando “hier”, mag met de naam van de HD verbonden zijn).

b) **Uitvoering.**

De PW bevindt zich, voor de HD niet zichtbaar, in het laatste verstek. De HG neemt met zijn afgelijnde HD tussen het tweede en het derde verstek plaats, zodanig dat vier zijslagen mogelijk zijn. Op aanwijzing van de AK lijnt de HG zijn HD af en vangt de afd. C aan. Op een kort commando “**Revier**” voor het revieren en een visueel teken met de rechter- of de linkerarm welke herhaald mogen worden, moet de HD zich snel van de HG verwijderen en doelmatig het aangewezen verstek kort omlopen. Als de HD het verstek heeft omlopen roept de HG met een commando “**Hier**” de HD in zijn richting en stuurt hem met een nieuw commando “**Revier**”, in de beweging naar het volgende verstek. De HG beweegt zich in normale pas over de denkbeeldige middenlijn, welke hij tijdens het revieren niet mag verlaten. De HD moet zich steeds voor de HG bevinden. Als de HD het verstek met de PW bereikt heeft moet de HG blijven stilstaan. Commando’s en zichtbare tekens, zijn op dat ogenblik niet meer toegestaan.

c) **Beoordeling.**

Passiviteit, ondoelmatig of te ruim revieren, leiden tot punten verlies.

Foutief is:

- Onrustig in de basispositie bij aanvang van de oefening.
- Extra commando’s of zichtbare lichaamshulp.
- Niet aanhouden van de middenlijn door de HG.
- Niet aanhouden van de normale pas.
- Wijd rond de verstekken.
- Zelfstandig revieren, zonder op de commando’s van de HG te reageren.
- Verstekken worden niet of onopmerkzaam omlopen.
- De HD moet zich beter laten leiden.

Indien de HD na een derde maal te zijn gezonden de PW niet kan vinden is afd. C te beëindigen. Indien de HG in de loop van de oefening de HD aan voet neemt, is de afd. C af te breken. De vermelding in het (ras)hondenlogboek is “Afgelopen”, er worden voor afd. C geen punten toegekend, alle tot dan toe verworven punten blijven toegekend.

2. Stellen en aanblaffen.

10 Punten

a) Commando voor: "Hier en Voet"

Het commando voor "Hier" en "Voet" moet als één samenhangend commando gegeven worden.

b) Uitvoering.

De HD moet de PW actief en opmerkzaam bewaken en aanhoudend aanblaffen. De HD mag de PW niet aanstoten, aanspringen of bijten. Op aanwijzing van de AK gaat de HG, na een aanblaf periode van ongeveer 20 sec. tot op 5 passen van het verstek achter de hond staan. Op aanwijzing van de AK roept de HG zijn HD met het commando "**Hier, Voet**" aan de voet

c) Beoordeling.

Handelingen en /of gedragingen waardoor het aanhoudend gewenst aanblaffen en intensief bewaken, tot het roepen of ophalen, worden beïnvloed, reacties van de HD op de AK of de aankomende HG, leiden tot punten aftrek.

Voor aanhoudend blaffen worden 5 punten toegekend. Indien de HD niet aanhoudend blaft worden tot 2 punten afgetrokken, blijft de niet blaffende HD opmerkzaam bewakend bij de PW worden 5 punten afgetrokken.

Bij licht aanstoten van de PW moeten tot 2 punten, bij inbijten tot 9 punten afgetrokken worden.

Indien de HD inbijt en niet zelfstandig los laat geeft de AK de aanwijzing aan de HG om op het markeringspunt voor het uitroepen te komen staan. Met een eenmalig commando "**Hier-Voet**" (in geen geval het commando "**Los**") moet de HG de HD aan voet roepen. Komt de HD niet, dan volgt diskwalificatie. Komt de HD alsnog naar de HG dan is de waardering in onderste onvoldoende. (-9 punten) indien de HD op een andere dan de toegestane plaats inbijt (niet aanstoten) volgt diskwalificatie.

Verlaat de HD de PW voor de AK de aanwijzing aan de HG gegeven heeft om de middenlijn te verlaten, dan kan de HD opnieuw naar de PW gestuurd worden.

Blijft de HD hierna bij de PW dan kan afd. C worden voortgezet. Aanblaffen en bewaken wordt dan wel met onvoldoende beoordeeld (- 9 punten).

Laat de HD zich niet meer naar het verstek toe sturen of verlaat hij de PW opnieuw, dan moet de afd. C worden afgebroken. Komt de HD de HG bij het naderen van het verstek tegemoet of komt de HD voor het MB zelfstandig naar de HG, dan volgt een beoordeling met onvoldoende.

Aftrek betreffende het aanblaffen.

Voor aanhoudend aanblaffen worden 5 punten gegeven. Bij zwak aanblaffen (passief en niet energiek) en/of niet aanhoudend aanblaffen volgt een puntenaftrek van – 2. toont de HD een opmerkelijke bewaking echter zonder blaffen, volgt een aftrek van -5.

3. Vluchtverhindering

10 Punten

a) Commando voor: "Volg" - "Af" – "Stellen" - "Los".

b) Uitvoering.

Op aanwijzing van de AK vordert de HG de PW uit het verstek. De PW begeeft zich in normale pas naar een gemarkeerd punt.

Op aanwijzing van de AK begeeft de HG zich met zijn vrij volgende HD, naar een gemarkeerd punt voor de vluchtpoging. De HD moet tijdens het volgen opgewekt, opmerkzaam en geconcentreerd tonen en de oefening aan de knie van de HG snel uitvoeren. Voor het commando “**Af**” moet de HD zonder commando de basispositie innemen. Het commando “**Af**” moet hij direct en snel aannemen. Daarna moet hij rustig en geconcentreerd op de PW blijven letten. De afstand tussen de HD en de PW bedraagt 5 passen. De HG laat zijn, liggende, bewakende HD achter en begeeft zich naar het verstek, stelt zich zodanig op dat er zichtcontact blijft tussen hem, zijn HD de PW en de AK.

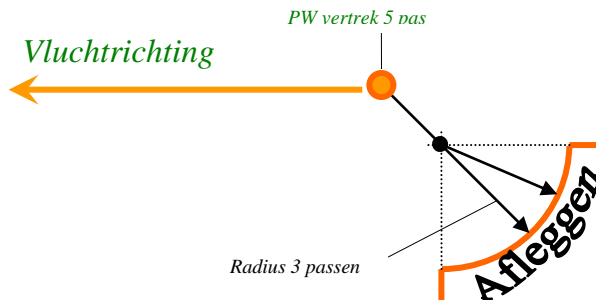

Op aanwijzing van de AK onderneemt de PW een vluchtpoging. Op een gelijktijdig gegeven eenmalig commando “**Stellen**” start de HD de verandering van de vlucht door de PW. De HD moet zonder te twifelen, met hoge dominantie, snel, en energiek reageren en achtervolgen, met krachtig inbijten en werkzaam verhinderen van de vlucht met rustige beet tot het lossen. Hiertoe mag hij enkel in de beschermde bijtarm bijten. Op aanwijzing van de AK staat de PW stil. Na het staken van de vlucht van de PW moet de HD na een overgangsfase lossen. De HG kan binnen een redelijke tijd, zelfstandig, een commando “**Los**” geven.

Lost de HD niet op het eerste, geoorloofde, commando, dan kan hij op aanwijzing van de AK twee extra commando's geven.

Laat de HD na het derde commando niet los, dan volgt diskwalificatie. Tijdens het geven van het commando “**Los**” dient de HG rustig op zijn plaats te blijven zonder inwerking op de HD. Na het lossen dient de HD dicht bij de PW te blijven en deze opmerkzaam te bewaken.

c. Beoordeling.

Handelingen en/of gedragingen tegen de belangrijke beoordelingscriteria leiden tot punten aftrek. Deze criteria zijn; snel en energiek inbijten met krachtige, volle en rustige beet tot het lossen. Opmerkzaam bewaken dicht bij de PW.

Blijft de HD liggen of heeft de HD binnen 20 passen de vlucht nog niet verijdeld door in te bijten, dan wordt afd. C afgebroken.

Indien de HD de vlucht verijdeld zonder commando van de HG, wordt de oefening met een kwalificatie lager gewaardeerd. Is de HD tijdens de bewakingsfase licht onopmerkzaam of licht hinderlijk t.o.v. de PW, dan wordt er een kwalificatie in mindering gebracht, bewaakt de HD zeer onopmerkzaam of is hij zeer hinderlijk t.o.v. de PW dan wordt een 2^e kwalificatie in mindering gebracht. Bewaakt de HD de PW niet maar, blijft wel in zijn buurt, dan wordt er een 3^e kwalificatie in mindering gebracht. Verlaat de HD de PW of geeft de HG een commando waardoor de HD bij de PW blijft, dan wordt afd. C afgebroken.

4. Verdediging van de HD uit de bewakingsfase.

20 punten.

a) **Commando's voor "Los" en "Voet of Zit".**

b) **Uitvoering.**

Na een bewakingsfase van ca 5 sec, onderneemt de PW op aanwijzing van de AK een overval op de HD. De HD moet, zonder inwerking van de HG, door krachtig en energiek inbijten verdedigen. De HD mag daarbij alleen in de bijtarm bijten. De HD is door stokdreiging en opdrijven door de PW te belasten. In de belasting moet bijzonder gelet worden op activiteit en stabiliteit. Tijdens de belasting worden twee stokslagen gegeven. Er mogen enkel stokslagen gegeven worden op de rug en de schouders. De HD moet tijdens de stokslagen onbevangen en zonder zich te laten intimideren gedragen. Gedurende de volledige belastingsfase moet de HD een volle droge beet tonen.

Op aanwijzing van de AK staat de PW stil. Na het staken van het gevecht door de PW moet de HD, na een overgangsfase, lossen. De HG kan een commando voor het lossen, binnen een redelijke tijd, zelfstandig geven. Na het lossen dient de HD dicht bij de PW blijven en deze opmerkzaam te bewaken.

Lost de HD niet op het eerste, geoorloofde, commando, dan kan hij op aanwijzing van de AK twee extra commando's geven.

Laat de HD na het derde commando niet los, dan volgt diskwalificatie. Tijdens het geven van het commando "**Los**" dient de HG rustig op zijn plaats te blijven zonder inwerking op de HD. Na het lossen dient de HD dicht bij de PW te blijven en deze opmerkzaam te bewaken.

Op aanwijzing van de AK gaat de HG op normale wijze en in rechte lijn, naar zijn HD. Hij neemt de basispositie in met het commando "**Voet of Zit**". De softstok wordt de PW niet afgenomen.

c) **Beoordeling.**

Handelingen en/of gedragingen tegen de belangrijke beoordelingscriteria leiden tot punten aftrek. Deze criteria zijn; snel en energiek inbijten met krachtige, volle en rustige beet tot het lossen. Opmerkzaam bewaken dicht bij de PW.

Indien de HD de belasting niet doorstaat en zich laat verjagen wordt de afdeling C afgebroken.

Is de HD tijdens de bewakingsfase licht onopmerkzaam of licht hinderlijk t.o.v. de PW, dan wordt er een kwalificatie in mindering gebracht. Bewaakt de HD zeer onopmerkzaam of is hij zeer hinderlijk t.o.v. de PW dan wordt een 2^e kwalificatie in mindering gebracht. Bewaakt de HD de PW niet maar, blijft wel in zijn buurt, dan wordt er een 3^e kwalificatie in mindering gebracht. Komt de HD de HG tegemoet wordt de oefening met de kwalificatie "Onvoldoende" beoordeeld. Verlaat de HD de PW voordat de AK de HG opdracht heeft gegeven naar zijn hond te gaan of geeft de HG een commando waardoor de HD bij de PW blijft, dan wordt afd. C afgebroken.

5. Rugtransport

5 Punten

a) **Commando voor: "Volg of Voet".**

b) **Uitvoering**

Aansluitend op oefening 4 volgt een rugtransport van de PW over een afstand van ongeveer 30 passen. Het verloop van het transport bepaalt de AK. De HG vordert de PW om te vertrekken en volgt met zijn vrij aan voet volgende

HD welke opmerkzaam is op de PW, op een afstand van 5 passen. Deze afstand moet gedurende het gehele rugtransport aangehouden worden.

c) Beoordeling:

Handelingen en/of gedragingen tegen de belangrijke beoordelingscriteria leiden tot puntenaftrek. Opmerkzaam de PW gadeslaan, correct volgen en het aanhouden van de 5 passen afstand.

6. Overval op de HD vanuit het rugtransport. 30 Punten.

a) Commando voor: "Los", "Voet of Zit".

b) Uitvoering.

Uit het rugtransport volgt, zonder halt te houden, op aanwijzing van de AK, een overval op de HD. Zonder inwerking van de HG, dient de HD, zonder aarzeling, door energiek en krachtig inbijten, zich te verdedigen. Op het ogenblik dat de HD inbijt dient de HG stil te blijven staan. Op aanwijzing van de AK staat de PW stil. Na het stilstaan van de PW dient de HD, na een korte overgangsfase te lossen. De HG kan een commando, los, zelfstandig geven binnen een redelijke tijd. Laat de HD na het eerste toegestane MB niet los, dan mag de HG op aanwijzing van de AK 2 extra commando's los geven. Indien de HD na deze 2 extra commando's niet los laat volgt diskwalificatie. Tijdens deze commando's dient de HG rustig te blijven staan zonder op de HD in te werken. Na het lossen dient de HD dicht bij de PW te blijven en deze opmerkzaam te bewaken.

Op aanwijzing van de AK gaat de HG in normale in directe weg naar zijn HD en neemt hem met een commando in de basispositie. De softstok wordt van de PW afgenomen.

Er volgt een zijtransport van de PW naar de AK over een afstand van 20 passen. Een commando voor het volgen is toegestaan. De HD moet aan de rechterzijde van de PW lopen, zodanig dat de HD tussen de PW en de HG inloopt. De HD mag tijdens dit zijtransport de PW niet hinderen nog inbijten. Voor de AK wordt halt gehouden, de HG geeft de softstok aan de AK en meldt dat het eerste deel van afd. C beëindigd is.

c) Beoordeling.

Handelingen en/of gedragingen tegen de belangrijke beoordelingscriteria leiden tot puntenaftrek: Snel en krachtig inbijten, volle en rustige beet tot het lossen, na het lossen opmerkzaam bewaken dicht bij de PW. Is de HD tijdens de bewakingsfase licht onopmerkzaam of licht hinderlijk t.o.v. de PW, dan wordt er een kwalificatie in mindering gebracht. Bewaakt de HD zeer onopmerkzaam of is hij zeer hinderlijk t.o.v. de PW dan wordt een 2^e kwalificatie in mindering gebracht. Bewaakt de HD de PW niet maar, blijft wel in zijn buurt, dan wordt er een 3^e kwalificatie in mindering gebracht. Komt de HD de HG tegemoet wordt de oefening met de kwalificatie "Onvoldoende" beoordeeld. Verlaat de HD de PW voordat de AK de HG opdracht heeft gegeven naar zijn hond te gaan of geeft de HG een commando waardoor de HD bij de PW blijft, dan wordt afd. C afgebroken

7. Aanval van de HD uit de beweging. 20 punten.

a) Commando's: "Zit", "Stellen", "Los", " "Voet of Zit".

b) Uitvoering.

Er wordt aan de HG met zijn HD een gemarkeerd punt aangewezen, ter hoogte van het eerste verstek op de middenlijn van het terrein. Het vrij volgen moet de HD opgewekt en opmerkzaam op de HG tonen. Hij volgt daarbij in correcte positie ter hoogte van de linkerknie van de HG. Met het commando "Zit" brengt de HG zijn HD in de basispositie. De HD mag aan de halsband vastgehouden worden maar mag niet aangemoedigd worden.

Op aanwijzing van de AK komt de met een softstok voorziene PW uit een verstek en loopt in looppas naar de middenlijn.

Ter hoogte van de middenlijn draait de PW naar de HG met zijn HD toe en valt deze, onder het uiten van dreigende geluiden en het uitvoeren van heftige dreigende gebaren, frontaal aan. Zodra de PW de HG met zijn HD tot op 50 à 40 passen genaderd is geeft de HG, op aanwijzing van de AK, zijn HD met het commando "Stellen" vrij. De HD moet door energiek en krachtig inbijten de aanval afweren. Hij mag daarbij enkel op de bijtarm bijten. De HG mag in geen geval zijn plaats verlaten.

Gedurende de volledige belastingsfase moet de HD zich onbevangen tonen en een volle en droge beet tonen.

Op aanwijzing van de AK staakt de PW het gevecht. De HD moet na een korte overgangsfase loslaten. De HG kan binnen een redelijke tijd, zelfstandig, een commando voor het lossen geven.

Lost de HD niet op het eerste, geoorloofde, commando, dan kan hij op aanwijzing van de AK twee extra commando's geven. Laat de HD na het derde commando niet los, dan volgt diskwalificatie. Tijdens het geven van het commando "**Los**" dient de HG rustig op zijn plaats te blijven zonder inwerking op de HD. Na het lossen dient de HD dicht bij de PW te blijven en deze opmerkzaam te bewaken.

Op aanwijzing van de AK gaat de HG op normale wijze en in rechte lijn, naar zijn HD. Hij neemt de basispositie in met het commando "**Voet of Zit**". De softstok wordt de PW afgenomen.

Er volgt een zijtransport van de PW naar de AK over een afstand van 20 passen. Een commando voor het volgen is toegestaan.

De HD moet aan de rechterzijde van de PW lopen, zodanig dat de HD tussen de PW en de HG loopt. De HD moet tijdens dit zijtransport de PW opmerkzaam observeren. De HD mag daarbij de PW niet hinderen noch inbijten. Voor de AK wordt halt gehouden, de HG geeft de softstok aan de AK en meldt dat afd. C beëindigd is.

Na het afmelden bij de keurmeester verwijderd de geleider zich op aanwijzing van de keurmeester met zijn vrij volgende hond op vijf pas van de pakwerker en neemt de basispositie in. Hij lijnt zijn hond aan en gaat met zijn volgende hond naar de plaats waar afd. C besproken wordt. Ondertussen verlaat de pakwerker op aanwijzing van de keurmeester het veld.

c) Beoordeling.

Handelingen en/of gedragingen tegen de belangrijke beoordelingscriteria leiden tot punten aftrek. Deze criteria zijn; snel en energiek inbijten met krachtige, volle en rustige beet tot het lossen. Opmerkzaam bewaken dicht bij de PW.

Is de HD tijdens de bewakingsfase licht onopmerkzaam of licht hinderlijk t.o.v. de PW, dan wordt er een kwalificatie in mindering gebracht. Bewaakt de HD zeer onopmerkzaam of is hij zeer hinderlijk t.o.v. de PW dan wordt een 2^e kwalificatie in mindering gebracht. Bewaakt de HD de PW niet maar, blijft wel in zijn buurt, dan wordt er een 3^e kwalificatie in mindering gebracht. Komt de HD de HG tegemoet wordt de oefening met de kwalificatie "Onvoldoende" beoordeeld. Verlaat de HD de PW voordat de AK de HG opdracht heeft gegeven naar zijn hond te gaan of geeft de HG een commando waardoor de HD bij de PW blijft, dan wordt afd. C afgebroken.

IPO - 3

Onderverdeeld in:

Afdeling A	100 punten
Afdeling B.	100 punten
Afdeling C.	100 punten
Totaal	300 punten.

Toelatingseisen.

Op de dag van het examen 20 maanden en het certificaat IPO 2 conform de nationale regels van de Raad van Beheer.

Afdeling „A“ Speuren.

Vreemd spoor, minstens 600 passen, 5 rechte benen, 4 hoeken (ca 90°), 3 voorwerpen. Het spoor is minstens 60 min oud. Uitwerkingstijd 20 min.

Uitwerken van het spoor:.....79 punten.

Voorwerpen: 7 + 7 + 721 punten.

Totaal:.....100 punten.

Indien de HD geen VW gevonden heeft kan de kwalificatie maximum „Voldoende“ zijn.

Algemene bepalingen:

De ambterende AK of de WL bepalen aan de hand van het ter beschikking staande terrein het verloop van de sporen. De sporen kunnen verschillend van vorm te zijn. De hoeken en de voorwerpen mogen op de verschillende sporen niet op dezelfde plaats gesitueerd of neergelegd worden. De aanzet van het spoor dient door een speurpaaltje aangeduid te worden. Dit speurpaaltje dient steeds links van het vertrekpunt van het spoor in de grond geplant te worden. De volgorde van aan treden worden, na het leggen van de sporen, door loting en in het bijzijn van de AK bepaald.

Geschikte ondergrond.

Als geschikte ondergrond komen alle natuurlijke oppervlakten zoals, gras, akker en bos in aanmerking. Zichtsporen zijn voor zover mogelijk te vermijden. In alle klassen zijn aanpassingen aan de ter beschikking staande terreinen door wisselende ondergrond mogelijk.

Leggen van het spoor.

De ambterende AK of de WL zal:

- het spoorverloop indelen,
- de SI instrueren,
- het leggen van de sporen controleren.

Het verloop van de sporen is aan het ter beschikking zijnde terrein aan te passen.

De sporen dienen in een natuurlijk pas gelegd te worden. Het is de SL niet toegestaan om in de hoeken, op de rechte lijnen, bij de VW zijn wijze van lopen aan te passen.

De SL dient voor het leggen van het spoor de voorwerpen te tonen aan de AK.

De SL verblijft korte tijd op de aanzet van het spoor en gaat vervolgens in normale pas in de aangewezen richting.

De rechte lijnen zijn in normale pas te leggen zonder te onderbreken of met de voeten te schuifelen. De afstand tussen de verschillende benen dient ten minste 30 passen te bedragen.

De hoeken worden eveneens in normale pas gelegd waarbij het voor de HD mogelijk moet zijn doorlopend te blijven speuren en over te gaan op het volgende been. Tijdens het leggen van het spoor moet de HD uit het zicht zijn.

Leggen van de voorwerpen.

Het eerste voorwerp wordt gelegd na ten minste 100 passen, en niet binnen de 20 passen voor of 20 passen na een hoek op het eerste of het tweede been, het derde voorwerp wordt aan het einde van het spoor gelegd. De voorwerpen moeten in de beweging op het spoor neergelegd worden. Na het leggen van het laatste voorwerp moet de HG (spoorlegger) nog enige passen in dezelfde richting verder gaan.

Voorwerpen.

De voorwerpen zijn minimaal 30 min voor aanvang in het bezit van de SL.

De op een spoor gebruikte voorwerpen moeten van verschillende samenstelling zijn (leder, textiel, hout). De afmetingen van de voorwerpen zijn: 10 cm. lang, 2 à 3 cm. breed, en 0.5 tot 1 cm. dik. Hun kleur mag niet wezenlijk verschillen van de bodem.

Bij grotere evenementen moeten de VW van nummers worden voorzien. Deze moeten overeenstemmen met het nummer op de speurplaat.

De AK, SL en begeleidende personen mogen tijdens het werken van de HD niet vertoeven op die plaatsen waar de HD en de HG, volgens het reglement, het recht hebben om te zoeken.

Commando

Het commando, "zoek", is toegestaan bij het begin van het spoor, bij het aanzetten na het eerste voorwerp en na eventueel vals verwijzen.

Uitvoering en beoordeling van het speurwerk.

De HG bereidt zijn HD voor op het speuren. De HD kan vrij zoeken of aan een lijn van 10 m. De 10 m lange lijn kan over de rug, zijdelings, tussen de voorpoten en/of tussen de achterpoten gedragen worden. De lijn mag ook aan de, niet op strop ingestelde, halsketting bevestigd worden. Tevens is het toegestaan de volgende speurtuigen te dragen: speurtuig of bütcher, zonder bijkomende riemen.

Na te zijn opgeroepen meldt de HG zich met zijn HD in basispositie bij de AK en geeft aan of zijn HD verwijst of apporteert. Voor aanvang van het speuren, gedurende de aanzet en tijdens het speuren is elke vorm van dwang verboden.

De lijn is ten minste 10 m lang. Het eventueel controleren van de lijn, halsketting en speurtuig dient voor aanvang van het speuren te gebeuren. Mechanische rollijnen zijn niet toegelaten.

Aanzet.

Op aanwijzing van de AK brengt de HG de HD langzaam en rustig naar de aanzet en zet de HD aan. Kort zitten, twee meter voor de vertrekplaats is toegestaan.

De aanzet, ook bij het opnieuw aanzetten bij de VW, moet in de directe omgeving van de HD gebeuren. Een kleine speelruimte is de HG toegestaan.

De HD moet bij de aanzet met diepe neus intensief geur opnemen. Dit dient zonder tussenkomst van de HG te gebeuren. (enkel commando "zoek" toegestaan). De aanzet is niet tijdsgebonden, veeleer moet de AK zich op het eerste been overtuigen van de kwaliteit van het vertrek en de geuropname.

Indien bij het vertrek 3 commando's worden gegeven zonder dat de HD hier gevolg aan geeft, wordt het speuren afgebroken.

De HD moet vervolgens met diepe neus en intensief, in een gelijkmatig tempo het spoor volgen. De HG volgt zijn HD op 10 m afstand.

Bij vrij zoeken moet deze afstand van 10 m ook aangehouden worden. De lijn mag, wanneer zij door de HG niet losgelaten wordt, doorhangen. De lijn mag de grond raken, de afstand tussen de HG en de HD mag echter niet beduidend korter worden.

Zoekwerk.

De HD moet het verloop van het spoor intensief, volhardend en in een zo gelijkmatig mogelijk tempo (afhankelijk van de ondergrond, moeilijkheidsgraad) volgen. De HG hoeft niet noodzakelijk op het spoor te blijven, (bijvoorbeeld in de hoeken). Het tempo tijdens het zoeken is geen criterium bij de beoordeling zolang het uitwerken van het spoor gelijkmatig, intensief en overtuigend gebeurt.

Hoeken.

De HD moet de hoeken zeker uitwerken. Overtuigen zonder het spoor te verlaten is niet fout. Cirkelen op de hoeken is fout. Na de hoek moet de HD in gelijkmatig tempo verder werken. In de omgeving van de hoeken moet de HG indien mogelijk de voorgeschreven afstand behouden.

Verwijzen of apporteren van de Voorwerpen.

Zodra de HD een voorwerp gevonden heeft moet hij dit zonder inwerken van de HG, onmiddellijk opnemen of overtuigend verwijzen. Hij kan bij het opnemen, blijven staan, gaan zitten of naar zijn HG toegaan welke op dat ogenblik moet blijven staan. Verder gaan met het VW of liggend opnemen is foutief. Het verwijzen kan liggend staand of zittend gebeuren, (mag ook wisselend).

Licht scheef liggen bij het VW is niet foutief. Sterk zijdelings naast het VW liggen of in de richting van de HG draaien is foutief. VW welke met sterke hulp van de HG gevonden worden gelden als overlopen. Dit is bijvoorbeeld het geval indien de HD het VW niet aangeeft en door inwerking met de lijn of stemhulp de HD belet verder te zoeken.

Heeft de HD het VW verwezen, dan laat de HG de lijn vallen en begeeft zich naar zijn HD. Door het omhoog steken van het VW geeft de HG aan dat het VW gevonden is. Opnemen en verwijzen is fout. Indien de HD het VW brengt mag de HG deze niet tegemoet gaan. Wanneer de HG zich bij zijn HD voegt na het opnemen of verwijzen moet hij zich naast zijn HD opstellen.

De HD moet zich tot het opnieuw aanzetten, in de verwijs- of in de opnamepositie, rustig gedragen. Hierna wordt de HD, vanuit deze positie, met korte lijn terug aangezet.

Verlaten van het spoor.

Indien de HD het spoor met meer dan 1 lijn lengte verlaat (bij vrij zoeken meer dan 10 mtr.) wordt het speuren afgebroken. Indien de HD het spoor verlaat en wordt tegen gehouden door de HG, dan volgt een aanwijzing van de

AK om de HD te volgen. Wordt deze aanwijzing van de AK niet opgevolgd, dan wordt het speuren eveneens afgebroken.

Belonen van de HD

Het af en toe prijzen van de HD, waartoe niet het commando "Zoek" behoort, is uitsluitend bij IPO I toegelaten. Bij de VW kan de HD kort beloond worden. Dit mag voor of na het verwijzen of apporteren gebeuren.

Afmelden.

Na beëindigen van het spoor toont de HG aan de AK de gevonden voorwerpen. Spelen of voeren van de HD na het afmelden en vooraleer de punten zijn bekend gemaakt door de AK is niet toegestaan. Het afmelden dient in de basispositie te gebeuren.

Beoordelen.

Het beoordelen door de AK vangt aan op het ogenblik dat de HD wordt aangezet. Van de HD verwachten we een intensieve, gemotiveerde arbeid zoals verwacht op dit niveau van de opleiding. De HG moet zich in het werk van de HD inleven, hij moet de reacties van de HD correct interpreteren, zich concentreren op het werk van de HD en zich niet door zijn omgeving laten afleiden.

De AK zal niet enkel de HG of de HD zien, hij dient rekening te houden met een aantal factoren, de toestand van het terrein, het weer, mogelijke verleidingen en uiteraard de factor tijd. Zijn waardering moet getoetst zijn aan alle mogelijk vormen van invloeden.

- Zoekgedrag (bijvoorbeeld tempo op de strekken, voor en na de hoeken, voor en na de VW).
- Opleidingsniveau van de HD (bijvoorbeeld hectische aanzet, gedrukt, mildgedrag etc.).
- Niet toegelaten hulp door de HG.
- Moeilijkheden tijdens het uitwerken door:
 - o Bodemgesteldheid (vervuilt, zand, bodemwisseling etc.).
 - o Gedrag bij wind.
 - o Aanwezigheid van wild (reactie)
 - o Weer, (hitte, koude, regen, sneeuw)
 - o Veranderende weersomstandigheden.

Bij de waardering dient met deze zaken rekening gehouden te worden.

Vanaf het ogenblik dat de HG zich heeft aangemeld voor het speuren dient de AK zich zodanig op te stellen dat hij het speurwerk kan volgen en hij eventuele invloeden, inwerkingen en extra commando's herkennen kan.

De afstand tot de werkende HD moet zodanig zijn dat de HD en HG in hun zoekwerk niet gehinderd worden. De AK moet het totale speuren meebelevan.

Hij moet beoordelen met welke speurdrijf, zelfverzekerdheid eventueel onzekerheid de HD zijn werk uitvoert. De snelheid tijdens het zoeken is geen criterium bij de beoordeling zolang het uitwerken van het spoor gelijkmatig, intensief en overtuigend gebeurt. De HD dient hierbij een positief zoekgedrag te tonen.

Overtuigen zonder het spoor te verlaten is niet foutief.

Treuzelen, hoge neus, zwalken, cirkelen op de hoeken, fout verwijzen, aanhoudend belonen, invloeden met de lijn of verbale hulp in bereik van de VW, foutief opnemen of verwijzen van voorwerpen, zijn als foutief te beoordelen en leiden tot punten aftrek. (tot 4 punten)

Sterk treuzelen, speuren zonder intensiviteit, onstuimig speuren, muizen vangen etc. hebben tot 8 punten aftrek tot gevolg.

Indien de HD het spoor met meer dan 1 lijn lengte verlaat wordt het speuren afgebroken. Indien de HD het spoor verlaat en wordt tegen gehouden door de HG, dan volgt een aanwijzing van de AK om de HD te volgen. Wordt deze aanwijzing van de AK niet opgevolgd, dan wordt het speuren afgebroken.

Is binnen de uitwerkingstijd tijd (IPO I – II = 15 min.) na de aanzet (IPO III = 20 min.) het einde van het spoor niet bereikt, dan dient het speuren afgebroken te worden. De arbeid tot op het ogenblik van afbreken wordt dan beoordeeld.

Opnemen en verwijzen van de voorwerpen is foutief. Beoordeeld worden enkel die VW welke door de HD aangeduid worden zoals door de HG mede gedeeld aan de AK.

Vals verwijzen heeft invloed in de beoordeling van het op dat ogenblik bereikte gedeelte van het spoor, (voorbeeld: niet door de SL neergelegd VW, geen VW etc.) en heeft een aftrek tot 4 punten tot gevolg, als de aanzet bij de hond wordt uitgevoerd en 2 punten als de HG aan het eind van de lijn blijft staan en de hond opnieuw aanzet.

Voor niet gevonden VW worden geen punten toegekend. Indien geen enkel VW gevonden wordt is de afd. A maximaal met "Voldoende" te waarderen. Hierbij is overwogen dat bij het niet vinden van een VW de HD het onderdeel, "Aanzetten bij een VW" niet kan tonen.

Indien de HD tijdens het speuren wild achterna wil jagen dan kan de HG het commando „af“ geven en de HD onder controle nemen. Op aanwijzing van de AK kan het speuren voortgezet worden. Indien dit niet lukt is het speurwerk af te breken (DK wegens ongehoorzaamheid).

Afbreken / Diskwalificatie.

Gedrag:

De HD wordt aan het vertrek 3 X zonder gevolg aangezet

Gevolg:

Afbreken.

Gedrag:

Alle klassen: HD verlaat het spoor met meer dan een lijnlengte of de HG misacht de aanwijzing van de AK de HD te volgen. Het einde van het spoor wordt binnen de toegestane tijd niet gehaald. klas 1: 15 Minuten na de aanzet

Gevolg:

Afbreken, de tot dan toe getoonde arbeid wordt gewaardeerd.
Bespreking tot aan het afbreken!

Gedrag:

De HD neemt het VW op en geeft dit niet meer af.- De HD gaat wild achterna en laat zich niet meer inzetten

Gevolg:

Diskwalificatie wegens ongehoorzaamheid.

Spoorvormen

De hieronder getoonde vormen kunnen ook in spiegelbeeld worden gelegd.

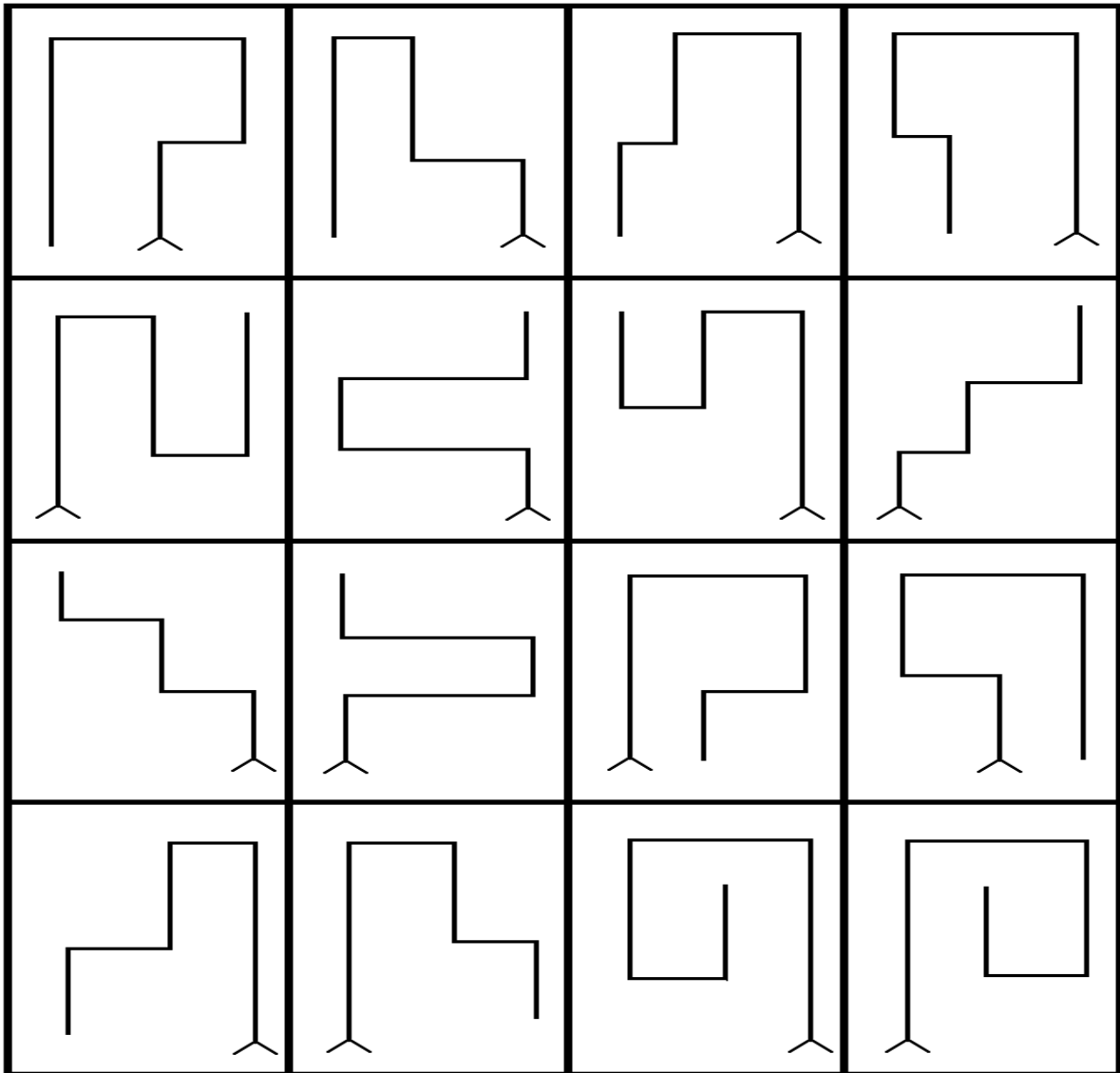

IPO - 3 Afdeling „B“ Gehoorzaamheid

Oefening 1:	Vrij volgen	10 punten
Oefening 2:	Zit uit de beweging	10 punten
Oefening 3	Afliggen met voor roepen	10 punten
Oefening 4	Staan uit looppas	10 punten
Oefening 5:	Apporteren over de grond	10 punten
Oefening 6:	Apporteren over de vaste sprong	15 punten
Oefening 7:	Apporteren over de schuine wand	15 punten
Oefening 8:	Vooruit zenden met af liggen	10 punten
Oefening 9:	Afleggen onder afleiding	<u>10 punten</u>
Totaal		100 punten.

Algemene bepalingen:

Bij IPO 3 meldt de HG zich aan bij de AK in basispositie met afgelijnde HD.

In de afd. B moet in het bijzonder gelet worden op het feit dat er geen honden worden voorgebracht welke door africhtingmethoden geen zelfvertrouwen meer hebben en nog slechts als "Sporttoestel" van de HG te herkennen zijn

Tijdens alle oefeningen is een vrolijk werkende HD gepaard gaande met een gewenste concentratie op de HG gewenst. Dat bij dit opgewekte werk ook de correcte uitvoering van belang is moet tot uiting komen in de kwalificaties en naar punten. Indien een HG een volledige oefening vergeet zal de AK hem zonder puntenaftrek hierop wijzen en de oefening alsnog laten uitvoeren.

Voor het begin van de afd. B moet de AK alle, in het IPO voorgeschreven toestellen hebben gecontroleerd. De toestellen moeten conform het IPO reglement aanwezig zijn.

De tijdens het "Vrij volgen" en "Afleggen met afleiding" gebruikte revolver(s) hebben het kaliber 6mm.

De AK geeft de aanwijzing voor begin van de oefening. Verder worden, keerwendingen, halt houden, tempowisseling enz. zonder aanwijzing uitgevoerd.

De commando's zijn in het reglement voorgeschreven, het zijn normaal gesproken, korte, uit één woord bestaande bevelen. Ze kunnen in iedere taal worden gegeven maar, moeten gedurende het gehele examen hetzelfde zijn. Voert een HD na 3 commando's een oefening of een deel van een oefening niet uit, dan wordt de oefening, zonder waardering afgebroken. Bij het voorroepen kan in de plaats van het commando "Hier" de naam van de HD gebruikt worden. De naam van de HD in verbinding met "Hier" geldt als een dubbel commando.

Aanvang oefening:

De AK geeft een aanwijzing bij het begin van de oefening.

Basis Positie (BP)

De basispositie is in te nemen op het ogenblik dat de tweede HG, die zijn HD naar de aflegplaats voert, de BP aangenomen heeft voor de oefening "Afleggen met afleiding". Vanaf dit ogenblik begint voor beide teams de beoordeling.

Elke oefening begint en eindigt met de basispositie. In de basispositie staat de HG in sportieve houding. De houding met gespreide benen is bij alle oefeningen verboden.

In de basispositie, welke in voorwaartse beweging slechts eenmaal toegelaten is, zit de HD kort en recht naast het linkerbeen van de HG, zodanig dat zijn schouder ter hoogte van de knie van de HG is. Het innemen van de basispositie is voor een oefening slechts eenmaal toegestaan. Een kort belonen is na iedere oefening en enkel in de basispositie toegestaan. Daarna kan de HG een nieuwe basispositie innemen. In ieder geval moet tussen elke beloning en het begin van een nieuwe oefening een duidelijk tijdsverschil zitten van ten minste 3 sec.

Vanuit de basispositie volgt de zogenaamde ontwikkeling van de oefening. De HG dient minstens 10 en hoogstens 15 passen te tonen alvorens het commando te geven. Tussen de delen van de oefening voorzitten en het aan de voet gaan alsmede bij het ophalen van de zittende, staande of afleggende HD moeten duidelijke pauzes getoond worden, (ca 3sec.)

Bij het ophalen van zijn HD kan de HG zijn HD van voren naderen of achterom gaan.

Fouten in de basispositie en/of ontwikkeling hebben invloed op de totale beoordeling van de oefening.

Het vrij volgen is bij eventuele noodzakelijke verplaatsingen tussen de oefeningen verplicht. Ook bij het ophalen van de apporteurblokken moet de HD los meegevoerd worden. Uitlokken tot spel is niet toegestaan.

De keerwending is door de HG naar links uit te voeren. De HD kan bij de keerwending achter de HG om naar rechts door draaien of bij naar links met de HG meedraaien. De uitvoering moet tijdens de oefening steeds dezelfde zijn.

Na het voorzitten bij het voorkomen kan de HD achterom of voorlangs in de basispositie komen.

De vaste sprong heeft een hoogte van 100 cm. en een breedte van 150 cm. De klimschutting bestaat uit twee bovenaan verbonden delen van 150 cm. breed en 191cm. hoog. Op de bodem staan deze beide delen zover uit elkaar dat de verticale hoogte van de wand 180 cm. bedraagt. Het gehele vlak van de schuine wand dient met antislip bekleed te zijn. In de bovenste helft van de wand zijn aan beide zijden 3 latten aangebracht, (24/48mm). Alle honden op een examen dienen dezelfde hindernis te gebruiken.

Bij het apporteren zijn enkel apporteurblokken toegelaten. Deze blokken dienen door de organisator ter beschikking te worden gesteld en zijn verplicht te gebruiken. Voor het apporteren mogen de blokken de HD niet vooraf in de bek gegeven worden.

Indien de HG een oefening vergeet, zal de AK hem hierop wijzen en de oefening laten uitvoeren zonder punten hiervoor af te trekken.

Indeling van de oefeningen:

Tweedelige oefeningen zoals "Zit uit de beweging" "Afleggen met voorroepen" "Staan in normale pas" "Staan uit looppas" kunnen in twee delen worden opgedeeld.

De opdeling is als volgt:

- a) "Basis Positie – Ontwikkeling – Uitvoering" = 5 punten
- b) "het verdere verloop van de oefening tot afsluitende BP" = 5 punten

Het beoordelen van het gedrag van de HD begint bij de BP en eindigt bij de afsluitende BP.

Extra commando's:

Indien een HD na het derde commando de oefening niet uitvoert, dan is deze oefening met 0 punten te waarderen. Voert een HD na het derde commando een deel van de oefening uit, dan is de oefening maximaal met de hoogste "Onvoldoende" te waarderen.

Bij het voorroepen van de HD kan het commando "Hier", vervangen worden door de naam van de HD. De naam van de HD in verbinding met het commando "Hier" geldt als extra commando.

Aftrek:	1 extra commando	voldoende voor dit deel v/d oefening
	2 ^{de} extra commando	onvoldoende voor dit deel v/d oefening

Voorbeeld:	5 punten oefeningen:		
	1 extra commando: voldoende op 5 ptn.	=	- 1.5 ptn.
	2 ^{de} extra commando: onvoldoende op 5 ptn.	=	- 2.5 ptn.

Tussen de verschillende delen van een oefening (bijvoorbeeld voorzitten en in basispositie gaan) is, alvorens het volgende commando te geven een duidelijke pauze van 3 sec aan te houden.

Als de HD welke gaat afliggen de plaats van af liggen bereikt heeft en de HG daar de BP heeft ingenomen, moet de HG welke zal aanvangen met vrij volgen de BP hebben ingenomen.

1. Vrij volgen 10 Punten

a) Een commando voor het volgen: "Volg of Voet".

Het commando is de HG alleen toegestaan bij het vertrek en bij de tempowisselingen.

b) Uitvoering.

De HG gaat met zijn vrij volgende HD naar de AK, laat zijn HD aan de voet zitten, en stelt zich voor. Vanuit een correcte basispositie moet de HD op het commando "**Volg of Voet**" van de HG, opmerkzaam, vrolijk en correct volgen, met het schouderblad ter hoogte van de linker knie van de HG. Bij het halt houden moet hij zelfstandig, snel en correct gaan zitten. Bij het begin van de oefening gaat de HG met zijn HD 50 passen, zonder halt te houden, rechthoek, na de keerwending en na 10 à 15 passen, moet de HG de looppas en de langzame pas tonen. (telkens ten minste 10 passen) De overgang van looppas naar langzame pas dient zonder overgang in gewone pas te gebeuren. De verschillende tempowisselingen moeten zich duidelijk, in uitvoering, van elkaar onderscheiden. In normale pas zijn vervolgens, ten minste twee rechtse, een linkse wending en een keerwending uit te voeren (bijgevoegd schema is aan te houden). Het halt houden is ten minste één maal in normale pas te tonen na de tweede keerwending.

Tijdens het eerste rechte stuk "vrij volgen" dienen twee schoten te worden gegeven (kaliber 6mm). Tussen de schoten zijn 5 seconden aan te houden.

De schoten worden gelost op ten minste 15 passen afstand van de HD. De HD moet zich schotvast tonen. Aan het einde van de oefening gaat de HG op aanwijzing van de AK door een bewegende groep van ten minste vier

personen. De HG dient met zijn HD ten minste bij 1 persoon linksom en een andere persoon rechtsom te gaan en ten minste één maal halt te houden in de groep. Het is de AK toegestaan om deze oefening te laten herhalen. De HG met zijn HD verlaat de groep en neemt de BP aan. Deze eind basis positie is het beginpunt voor de volgende oefening.

c) Beoordeling: (geldig voor gewone-, langzame- en looppas)

Voordringen, zijdelings afwijken, achterblijven, langzaam of traag zitten bij het halt houden, extra commando's, lichaamshulp, onopmerkzaamheid van de HD in de keerwendingen, tijdens de verschillende passen en gedrukt volgen leiden tot punten aftrek.

2. Zit uit de beweging

10 punten

a) Commando voor: "Volg of Voet" & "Zit".

b) Uitvoering.

Vanuit een correcte basispositie gaat de HG met zijn vrij volgende HD rechtuit. In de ontwikkeling moet de HD zijn HG attent, opgewekt, correct en geconcentreerd volgen. Na 10 à 15 passen moet de HD op het commando "**Zit**" direct, snel en in de looprichting gaan zitten, dit zonder dat de HG zijn pas veranderd, onderbreekt of omkijkt. Na nogmaals 15 passen blijft de HG staan en draait zich onmiddellijk om naar zijn rustig zittende HD. Op aanwijzing van de AK gaat de HG naar zijn HD en stelt zich aan zijn rechter zijde op. Daarbij kan hij van voor of achterlangs zijn HD gaan.

c) Beoordeling.

Fouten in de basispositie, ontwikkeling, langzaam zitten, onrustig, onopmerkzaam zitten, leiden tot punten aftrek. Als de HD niet zit, maar gaat liggen of blijft staan zijn hiervoor 5 punten af te trekken. Bijkomende fouten zijn alsnog te beoordelen.

3. Afleggen met voorroepen.

10 punten.

a) Commando voor: "Volg of Voet", "Af", "Hier", "Voet".

b) Uitvoering.

Vanuit een correcte basispositie gaat de HG met zijn vrij volgende HD rechtuit. Na tien tot vijftien passen in normale pas te hebben gelopen gaat de HG over in tien tot vijftien passen in looppas daarna moet de hond op commando af direct en snel in de looprichting gaan liggen, dit zonder dat de HG hierbij zijn pas veranderd, onderbreekt of omkijkt. Na nogmaals 30 passen blijft de HG staan en draait zich onmiddellijk naar zijn rustig liggende HD om.

Op aanwijzing van de AK geeft de HG het commando "**Hier**", of de naam van de HD", De HD moet snel, vrolijk en direct komen en recht, midden voor de HG gaan zitten. Op het commando "**Voet**" dient de HD snel en recht naast het linker been van de HG te gaan zitten.

c) Beoordeling.

Fouten in de ontwikkeling, langzaam gaan liggen, langzaam komen bij voorroepen, vertragen bij het voorkomen, houding corrigeren van de HG, fouten bij het voorzitten en bij het aan voet gaan, leiden tot punten aftrek. Zit of staat de HD na het commando, dan worden hiervoor 5 punten afgetrokken.

4. Staan uit looppas.

10 Punten

a) **Commando voor: "Volg of Voet", "Sta", "Hier", "Voet".**

b) **Uitvoering:**

Vanuit de basispositie gaat de HG met zijn vrij volgende HD direct in looppas rechtuit. Na 10-15 looppassen moet de HD op het commando "**Sta**" direct en in looprichting blijven staan zonder dat de HG stopt, vertraagt of omkijkt. Na nogmaals 30 looppassen blijft de HG staan en draait zich om naar zijn rustig staande HD.

Op aanwijzing van de AK geeft de HG het commando "**Hier, of de naam van de HD**", De HD moet snel, vrolijk en direct komen en recht, midden voor de HG gaan zitten. Op het commando "**Voet**" dient de HD snel en recht naast het linker been van de HG te gaan zitten.

c) **Beoordeling.**

Fouten in de ontwikkeling, nakomen na het commando, onrustig staan, onrustig gedrag als de HG terug komt, traag zitten op het commando "**Zit**", leiden tot punten aftrek. Zit of ligt de HD na het commando, dan worden hiervoor 5 punten afgetrokken.

4. Apporteren over de grond.

10 punten.

a) **Commando's, "Apport", "Los", "Voet".**

b) **Uitvoering.**

Vanuit een correcte basispositie werpt de HG een apporteerblok, (gewicht, 2000gram), ongeveer 10 mtr. ver weg.

Het commando "**Apport**" mag pas gegeven worden op het ogenblik dat het apporteerblok stil ligt. De rustig naast de HG zittende HD moet op het commando "**Apport**" snel en correct naar het voorwerp toe lopen, direct opnemen en snel en direct brengen. De HD moet zich snel, dicht en recht voor zijn HG gaan zitten en het apporteerblok zo lang, rustig in de bek houden (ca 3 sec.) tot de HG met het commando "**los**" hem het apporteerblok afneemt.

Het apporteerblok moet na het afnemen, met naar onder uitgestrekte arm, rustig, naast de rechter zijde van het lichaam worden gehouden. Op het commando "**Voet**" dient de HD snel en recht naast de linker zijde van de HG te gaan zitten. De HG mag gedurende het gehele verloop van deze oefening zijn basispositie niet verlaten.

c) **Beoordeling.**

Fouten in de basispositie, langzaam naar het apporteerblok toe lopen, fouten bij het opnemen, langzaam terug komen, laten vallen van het apporteerblok, spelen of knagen met en op het apporteerblok, verplaatsen van de HG (o.a. spreidstand aannemen), fouten bij het voorzitten en afsluiten van de oefening, leiden tot punten aftrek. Verlaat de HG zijn basispositie voor het afsluiten van de oefening wordt de oefening met onvoldoende gewaardeerd. Brengt de HD niet, dan worden 0 punten toegekend.

5. Apporteren over de hindernis van 100cm.

15 punten.

a) **Commando voor, "Hoog", "Apport", "Los", "Voet".**

b) **Uitvoering.**

De HG neemt met zijn HD op ten minste 5 passen voor de hindernis de basispositie in. Vanuit de correcte basispositie werpt de HG het apporteerblok, (gewicht, 650gram), over de 100 cm. hoge hindernis. Het commando **"Hoog"** zal pas dan gegeven mogen worden op het moment dat het apporteerblok volledig stil ligt. De rustig, vrij aan de voet zittende HD moet op het commando **"Hoog" en "Apport"**, (het commando **"Apport"** moet tijdens het springen gegeven worden) over de hindernis heen springen, snel, correct en direct naar het apporteerblok toe lopen, direct opnemen, onmiddellijk terug springen.

De HD moet snel, dicht en recht voor de HG gaan zitten en het apporteerblok zo lang, rustig in de bek houden,(ca 3 sec.) tot de HG met het commando **"Los"** , hem het apporteerblok afneemt.

Het apporteerblok moet na het afnemen, met naar onder uitgestrekte arm, rustig, naast de rechter zijde van het lichaam worden gehouden. Op het commando **"Voet"**, dient de HD snel en correct naast de linker zijde van de HG te gaan zitten. De HG mag gedurende het gehele verloop van deze oefening zijn basispositie niet verlaten.

c) **Beoordeling.**

Fouten in de basispositie, langzaam springen en naar het blok toe lopen, fouten bij het opnemen, langzaam terug springen, laten vallen, spelen of knagen, corrigeren van de houding door de HG (o.a. spreidstand aannemen), fouten bij voor zitten en afsluiten van de oefening, leiden tot punten aftrek. Voor het raken van de hindernis worden per sprong, voor raken max. 1 punt en voor afzetten max. 2 punten afgetrokken.

Opdeling der punten.

Heensprong	Apporteren	Terugsprong
5 Punten	5 Punten	5 Punten

Een gedeelte van de punten wordt toegekend bij de volgende situaties, 2 onderdelen werden uitgevoerd waaronder het apporteren.

Springen en brengen zonder fouten	= 15 punten.
Heen of terug sprong niet uitgevoerd, blok foutloos gebracht	= 10 punten.
Heen en terug sprong foutloos, blok niet gebracht	= 0 punten.

Ligt het apporteerblok te ver uit de richting of, voor de HD slecht zichtbaar, dan kan de HG vragen aan de AK om het opnieuw te mogen werpen. Dit kan ook op aanwijzing van de AK. Dit is toegestaan zonder punten aftrek. Bij het ophalen van het apporteerblok moet de HD rustig blijven zitten. Volgt de HD zijn HG om de hindernis dan is de oefening met 0 punten te waarderen. Verlaat de HD zijn positie maar blijft voor de hindernis dan volgt aftrek met één kwalificatie.

Indien zonder wijziging van de basispositie de HG hulp heeft gegeven aan de HD volgt punten aftrek. Wanneer de HG zijn basispositie verlaat voor het afsluiten van de oefening, dan wordt de oefening met onvoldoende gewaardeerd.

Indien de HD de hindernis omver duwt, is de oefening te herhalen waarbij wij de eerste sprong in de laagst mogelijke onvoldoende (-4) waarderen. Geeft de HD het apporteerblok na het derde commando niet af, dan is de HD te diskwalificeren omdat de afd. B niet voortgezet kan worden.

6. Apporteren over een klmschutting. (180cm hoog)

15 punten.

a) **Commando voor, "Hoog", "Apport", "Los", "Voet".**

b) **Uitvoering.**

De HG neemt met zijn HD op ten minste 5 passen voor de hindernis de basispositie in. Vanuit de correcte basispositie werpt de HG het apporteerblok, (gewicht, 650gram), over de 180 cm. hoge hindernis. Het commando "**Hoog**" zal pas dan gegeven mogen worden op het moment dat het apporteerblok volledig stil ligt. De rustig, vrij aan de voet zittende HD moet op het commando "**Hoog en Apport**", (het commando "**Apport**" moet tijdens het springen gegeven worden) over de hindernis heen springen, snel, correct en direct naar het apporteerblok toe lopen, direct opnemen en onmiddellijk terug springen.

De HD moet snel, dicht en recht voor de HG gaan zitten en het apporteerblok zo lang, rustig in de bek houden,(ca 3 sec.) tot de HG met het commando "Los" , hem het apporteerblok afneemt.

Het apporteerblok moet na het afnemen, met naar onder uitgestrekte arm, rustig, naast de rechter zijde van het lichaam worden gehouden. Op het commando "Voet", dient de HD snel en correct naast de linker zijde van de HG te gaan zitten. De HG mag gedurende het gehele verloop van deze oefening zijn basispositie niet verlaten

c) **Beoordeling.**

Fouten in de basispositie, langzaam springen en naar het blok toe lopen, fouten bij het opnemen, langzaam terug springen, laten vallen, spelen of knagen, corrigeren van de houding door de HG (o.a. spreidstand aannemen), fouten bij voor zitten en afsluiten van de oefening, leiden tot punten aftrek.

Opdeling der punten.

Heensprong	Apporteren	Terugsprong
5 Punten	5 Punten	5 Punten

Een gedeelte van de punten wordt toegekend bij de volgende situaties, 2 onderdelen werden uitgevoerd waaronder het apporteren.

Springen en brengen zonder fouten = 15 punten.
Heen of terug sprong niet uitgevoerd, blok foutloos gebracht = 10 punten.
Heen en terug sprong foutloos, blok niet gebracht = 0 punten.

Ligt het apporteerblok te ver uit de richting of, voor de HD slecht zichtbaar, dan kan de HG vragen aan de AK om het opnieuw te mogen werpen. Dit kan ook op aanwijzing van de AK. Dit is toegestaan zonder punten aftrek. Bij het ophalen van het apporteerblok moet de HD rustig blijven zitten. Volgt de HD zijn HG om de hindernis dan is de oefening met 0 punten te waarderen. Verlaat de HD zijn positie maar blijft voor de hindernis dan volgt aftrek met één kwalificatie.

Indien zonder wijziging van de basispositie de HG hulp heeft gegeven aan de HD volgt punten aftrek. Wanneer de HG zijn basispositie verlaat voor het afsluiten van de oefening, dan wordt de oefening met onvoldoende gewaardeerd.

Geeft de HD het apporteerblok na het derde commando niet af, dan is de HD te diskwalificeren omdat de afd. B niet voortgezet kan worden.

7. Vooruitzenden met afliggen.

10 punten.

a) **Commando voor, “Volg of Voet”, “Vooruit”, “Af” , “Zit”.**

b) **Uitvoering.**

Vanuit de basispositie gaat de HG met zijn vrij volgende HD in de hem aangewezen richting rechtuit. Na 10 à 15 passen geeft de HG, gelijktijdig met een eenmalig opheffen van de arm, het commando **“Vooruit”** en blijft staan. Hierop moet de HD, doelgericht en snel in een rechte lijn, ten minste 30 passen in de aangewezen richting lopen. Op aanwijzing van de AK geeft de HG het commando **“ Af”** , waarop de HD direct moet gaan liggen. De HG mag de arm zolang omhoog houden tot de HD af ligt. Op aanwijzing van de AK gaat de HG naar zijn HD, plaatst zich rechts naast hem. Na ca 3 sec moet de HD zich, op aanwijzing van de AK en op commando **“Zit”** van de HG, snel en recht in de basispositie gaan zitten.

c) **Beoordeling.**

Fouten in de ontwikkeling, meelopen van de HG, te langzaam vooruit lopen, sterke zijwaartse afwijking, te korte afstand afgelegd, traag of vroegtijdig gaan liggen van de HD, onrustig liggen, te vroeg opstaan bij het ophalen, leiden tot punten aftrek.

Na de voorgeschreven afstand bereikt te hebben dient de HG op aanwijzing van de AK het commando tot afliggen te geven. Laat de HD zich niet stoppen dan is de oefening met 0 punten te waarderen.

1ste extra commando om te liggen – 1.5 punten.

2^{de} extra commando om te liggen – 2.5 punten.

De HD laat zich stoppen maar legt zich niet na het 2^{de} extra commando --3.5 punten.

Bijkomende fouten zijn hier bovenop te bestraffen. Verwijderd de HD zich of komt de HG tegemoet dan is de oefening met 0 punten te waarderen.

8. Afleggen met afleiding.

10 punten.

a) **Commando voor, “Af” , “Zit”.**

b) **Uitvoering.**

Voor aanvang van afdeling B van een andere HD legt de HG zijn HD met het commando **“ Af”** op een hem door de AK aangewezen plaats af, de HD blijft achter zonder lijn of één of ander voorwerp.

De HG gaat zonder omkijken, ten minste 30 passen weg van de HD en blijft, uit het zicht van de HD. De HD moet zonder inwerking van de HG rustig blijven liggen van oef 1 tot en met oef 7. Op aanwijzing van de AK gaat de HG naar zijn HD, en plaatst zich aan zijn rechter zijde. Na ca 3 sec, op aanwijzing van de AK en een commando **“Zit”** van de HG moet de HD snel en recht in de basispositie gaan zitten.

c) **Beoordeling.**

Onrustig gedrag van de HG evenals andere verdeckte hulp, onrustig liggen van de HD, te vroeg opstaan van de HD bij het ophalen leiden tot punten aftrek. Gaat de HD staan of zitten dan volgt er een gedeeltelijk toekennen der punten. Verwijdert de HD zich van de plaats voor oefening 7 van de werkende HD met meer dan 3 mtr. dan worden 0 punten toegekend. Verlaat de HD de plaats na oefening 6, dan volgt een gedeeltelijke toekenning van punten. Komt de HD de HG tegemoet bij het ophalen, dan zijn er tot 3 punten af te trekken.

IPO - 3. Afdeling C.

Oefening 1:	Revieren	10 punten
Oefening 2:	Aanblaffen en bewaken	10 punten
Oefening 3:	Vluchtverhindering v/d Pakwerker	10 punten
Oefening 4:	Verdediging van de HD i/d bewakingsfase	20 punten
Oefening 5:	Rugtransport	5 punten
Oefening 6:	Overval van uit rugtransport	15 punten
Oefening 7:	Aanval op de HD vanuit de beweging	10 punten
Oefening 8:	Verdediging van de HD i/d bewakingsfase	20 punten

Totaal: **100 punten**

Algemene bepalingen:

Op een geëigende plaats zijn aan de langste zijden van het terrein, 6 verstekken, 3 aan iedere zijde opgesteld. De noodzakelijke markeringen moeten voor de HG, AK en PW goed zichtbaar zijn.

De PW dient in volledig PW-kleding, jas, broek, bijtarm en soft stok uitgerust te zijn. De bijtarm dient met een overtrek van jutte in natuurkleur te zijn vervaardigd. Wanneer het voor de PW noodzakelijk is de HD in het gezichtsveld te houden hoeft hij niet absoluut stil te staan. Hij zal echter nooit een dreigende houding aannemen en geen afwerende bewegingen maken. Hij dient met de bijtarm zijn lichaam te beschermen. De manier waarop de HG de PW de stok afneemt, wordt aan de HG over gelaten.

Bij examens kan bij IPO I & II & III met één PW gewerkt worden. Vanaf zeven honden in één klasse moeten er twee pakwerkers ingezet worden. Voor alle honden dienen dezelfde pakwerkers te werken. Een eenmalige wissel van pakwerkers is toegestaan indien de pakwerker zelf een hond voorbrengt tijdens het examen.

Aanmelden

- De HG meldt zich met zijn vrij volgende HD in de basispositie bij de AK.
- Daarna begeeft de HG zich met HD naar het aangewezen punt om te revieren.
- Vanuit de basispositie zendt de HG zijn HD op aanwijzing van de AK naar het eerste verstek.

Bemerking:

Kan de HG zijn HD niet fatsoenlijk aanmelden, m.a.w. de HD is niet onder controle en loopt bijvoorbeeld naar het verstek waar de PW zich bevindt, dan kan de HG 3 commando's geven. Komt de HD na deze 3 commando's niet terug dan wordt de afdeling C afgebroken met de vermelding "Diskwalificatie wegens ongehoorzaamheid". Honden die niet in de hand van de HG staan, die na de verdedigingsoefeningen niet of enkel door daadwerkelijke inwerking van de HG tot lossen kunnen worden gebracht, die in andere dan de toegelaten plaatsen bijten, moeten onmiddellijk gediskwalificeerd worden. Er volgt geen DZB beoordeling.

Markeringen:

De in de reglementen voorgeschreven markeringen moeten voor de HG de AK en de PW goed zichtbaar zijn.

Deze markeringen zijn:

- punt voor de HG bij het uitroepen aan het verstek.
- punt voor de PW waar de vlucht aanvangt.
- positie waar de HD dient af te liggen voor de vlucht.
- punt voor de HG waar hij moet staan voor het afstandstellen.

Indien de HD in de verdedigingsoefeningen te kort schiet of zich laat verjagen, is de oefening C af te breken. Er volgt geen beoordeling, de DZB beoordeling moet worden gegeven.

Het commando voor het lossen is in alle verdedigingsoefeningen 1 maal toegestaan. Waardering voor het lossen, zie onderstaande tabel.

Slecht lossen	Eerste extra commando met onmiddellijk lossen	Eerste extra commando met slecht lossen	Tweede extra commando met onmiddellijk lossen	Tweede extra commando met slecht lossen	Niet lossen na tweede extra commando. Verdere inwerkingen
0,5 – 3,0	3,0	3,5 – 6,0	6,0	6,5 – 9,0	Diskwalificatie

1. Revieren.

10 punten.

a) **Commando voor: “Revier”, “Hier”, (het commando “hier”, mag met de naam van de HD verbonden zijn).**

b) **Uitvoering.**

De PW bevindt zich, voor de HD niet zichtbaar, in het laatste verstek. De HG neemt met zijn afgelijnde HD ter hoogte van het eerste verstek plaats, zodanig dat zes zijslagen mogelijk zijn. Op aanwijzing van de AK vangt de afd. C aan. Op een kort commando “**Revier**” voor het revieren en een visueel teken met de rechter- of de linkerarm welke herhaald mogen worden, moet de HD zich snel van de HG verwijderen en doelmatig het aangewezen verstek kort omlopen. Als de HD het verstek heeft omlopen roept de HG met een commando “**Hier**” de HD in zijn richting en stuurt hem met een nieuw commando “**Revier**”, in de beweging naar het volgende verstek. De HG beweegt zich in normale pas over de denkbeeldige middenlijn, welke hij tijdens het revieren niet mag verlaten. De HD moet zich steeds voor de HG bevinden. Als de HD het verstek met de PW bereikt heeft moet de HG blijven stilstaan. Commando’s en zichtbare tekens, zijn op dat ogenblik niet meer toegestaan.

c) **Beoordeling.**

Passiviteit, ondoelmatig of te ruim revieren, leiden tot punten verlies.

Foutief is:

- Onrustig in de basispositie bij aanvang van de oefening.
- Extra commando’s of zichtbare lichaamshulp.
- Niet aanhouden van de middenlijn door de HG.
- Niet aanhouden van de normale pas.
- Wijd rond de verstekken.
- Zelfstandig revieren, zonder op de commando’s van de HG te reageren.
- Verstekken worden niet of onopmerkzaam omlopen.
- De HD moet zich beter laten leiden.

Indien de HD na een derde maal te zijn gezonden de PW niet kan vinden is afd. C te beëindigen. Indien de HG in de loop van de oefening de HD aan voet neemt, is de afd. C af te breken. De vermelding in het (ras)hondenlogboek is “Afgelbroken”, er worden voor afd. C geen punten toegekend, alle tot dan toe verworven punten blijven toegekend.

2. Stellen en aanblaffen.

10 Punten

a) Commando voor: "Hier en Voet"

Het commando voor "Hier" en "Voet" moet als één samenhangend commando gegeven worden.

b) Uitvoering.

De HD moet de PW actief en opmerkzaam bewaken en aanhoudend aanblaffen. De HD mag de PW niet aanstoten, aanspringen of bijten. Op aanwijzing van de AK gaat de HG, na een aanblaf periode van ongeveer 20 sec. tot op 5 passen van het verstek achter de hond staan. Op aanwijzing van de AK roept de HG zijn HD aan de voet. Op aanwijzing van de AK wordt de PW door de HG uit het verstek geroepen en begeeft zich naar de gemarkeerde plek. De hond moet hierbij rustig (zonder te blaffen) recht en opmerkzaam in de basispositie zitten.

c) Beoordeling.

Handelingen en /of gedragingen waardoor het aanhoudend gewenst aanblaffen en intensief bewaken, tot het roepen of ophalen, worden beïnvloed, reacties van de HD op de AK of de aankomende HG, leiden tot punten aftrek.

Voor aanhoudend blaffen worden 5 punten toegekend. Indien de HD niet aanhoudend blaft worden tot 2 punten afgetrokken, blijft de niet blaffende HD opmerkzaam bewakend bij de PW worden 5 punten afgetrokken.

Bij licht aanstoten van de PW moeten tot 2 punten, bij inbijten tot 9 punten afgetrokken worden.

Indien de HD inbijt en niet zelfstandig los laat geeft de AK de aanwijzing aan de HG om op het markeringpunt voor het uitroepen te komen staan. Met een eenmalig commando "**Hier-Voet**" (in geen geval het commando "**Los**") moet de HG de HD aan voet roepen. Komt de HD niet, dan volgt diskwalificatie. Komt de HD alsnog naar de HG dan is de waardering in onderste onvoldoende. (-9 punten) indien de HD op een andere dan de toegestane plaats inbijt (niet aanstoten) volgt diskwalificatie.

Verlaat de HD de PW voor de AK de aanwijzing aan de HG gegeven heeft om de middenlijn te verlaten, dan kan de HD opnieuw naar de PW gestuurd worden.

Blijft de HD hierna bij de PW dan kan afd. C worden voortgezet. Aanblaffen en bewaken wordt dan wel met onvoldoende beoordeeld (- 9 punten).

Laat de HD zich niet meer naar het verstek toe sturen of verlaat hij de PW opnieuw, dan moet de afd. C worden afgebroken. Komt de HD de HG bij het naderen van het verstek tegemoet of komt de HD voor het MB zelfstandig naar de HG, dan volgt een beoordeling met onvoldoende.

Aftrek betreffende het aanblaffen.

Voor aanhoudend aanblaffen worden 5 punten gegeven. Bij zwak aanblaffen (passief en niet energiek) en/of niet aanhoudend aanblaffen volgt een puntenaftrek van – 2. Toont de HD een opmerkzame bewaking echter zonder blaffen, volgt een aftrek van -5.

3. Vluchtverhindering

10 Punten

a) Commando voor: "Volg" - "Af" - "Stellen" - "Los".

b) Uitvoering.

Op aanwijzing van de AK vordert de HG de PW uit het verstek. De PW begeeft zich in normale pas naar een gemarkeerd punt.

Op aanwijzing van de AK begeeft de HG zich met zijn vrij volgende HD, naar een gemarkeerd punt voor de vluchtpoging. De HD moet tijdens het volgen opgewekt, opmerkzaam en geconcentreerd tonen en de oefening aan de knie van de HG snel uitvoeren. Voor het commando "Af" moet de HD zonder commando de basispositie innemen. Het commando "Af" moet hij direct en snel aannemen. Daarna moet hij rustig en geconcentreerd op de PW blijven letten. De afstand tussen de HD en de PW bedraagt 5 passen. De HG laat zijn, liggende, bewakende HD achter en begeeft zich naar het verstek, stelt zich zodanig op dat er zichtcontact blijft tussen hem, zijn HD de PW en de AK.

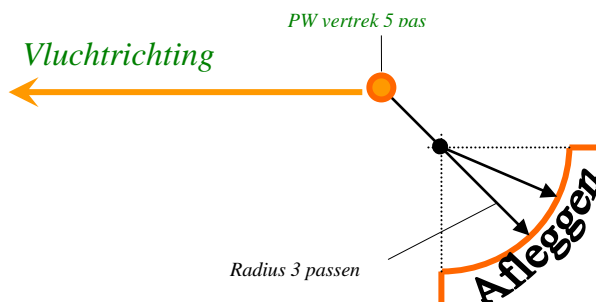

Op aanwijzing van de AK onderneemt de PW een vluchtpoging. Op een gelijktijdig gegeven eenmalig Commando "Stellen" start de HD de verhindering van de vlucht door de PW. De HD moet zonder te twifelen, met hoge dominantie, snel, en energiek reageren en achtervolgen, met krachtig inbijten en werkzaam verhinderen van de vlucht met rustige beet tot het lossen. Hiertoe mag hij enkel in de beschermde bijtarm bijten. Op aanwijzing van de AK staat de PW stil. Na het staken van de vlucht van de PW moet de HD na een overgangsfase lossen. De HG kan binnen een redelijke tijd, zelfstandig, een commando "Los" geven.

Lost de HD niet op het eerste, geoorloofde, commando, dan kan hij op aanwijzing van de AK twee extra commando's geven. Laat de HD na het derde commando niet los, dan volgt diskwalificatie. Tijdens het geven van het commando "Los" dient de HG rustig op zijn plaats te blijven zonder inwerking op de HD. Na het lossen dient de HD dicht bij de PW te blijven en deze opmerkzaam te bewaken.

c. Beoordeling.

Handelingen en/of gedragingen tegen de belangrijke beoordelingscriteria leiden tot punten aftrek. Deze criteria zijn; snel en energiek inbijten met krachtige, volle en rustige beet tot het lossen. Opmerkelijk bewaken dicht bij de PW. Blijft de HD liggen of heeft de HD binnen 20 passen de vlucht nog niet verijdeld door in te bijten, dan wordt afd. C afgebroken. Indien de HD de vlucht verijdeld zonder commando van de HG, wordt de oefening met een kwalificatie lager gewaardeerd. Is de HD tijdens de bewakingsfase licht onopmerkzaam of licht hinderlijk t.o.v. de PW, dan wordt er een kwalificatie in mindering gebracht, bewaakt de HD zeer onopmerkzaam of is hij zeer hinderlijk t.o.v. de PW dan wordt een 2^e kwalificatie in mindering gebracht. Bewaakt de HD de PW niet maar, blijft wel in zijn buurt, dan wordt er een 3^e kwalificatie in mindering gebracht. Verlaat de HD de PW of geeft de HG een commando waardoor de HD bij de PW blijft, dan wordt afd. C afgebroken.

4. Verdediging van de HD uit de bewakingsfase.

20 punten.

a) Commando's voor "Los" en "Voet of Zit".

b) Uitvoering.

Na een bewakingsfase van ca 5 sec, onderneemt de PW op aanwijzing van de AK een overval op de HD. De HD moet, zonder inwerking van de HG, door krachtig en energiek inbijten verdedigen. De HD mag daarbij alleen in de bijtarm bijten. De HD is door stokdreiging en opdrijven door de PW te belasten. In de belasting moet bijzonder gelet worden op activiteit en stabiliteit. Tijdens de belasting worden twee stokslagen gegeven. Er mogen enkel stokslagen gegeven worden op de rug en de schouders. De HD moet tijdens de stokslagen onbevangen en zonder zich te laten intimideren gedragen. Gedurende de volledige belastingsfase moet de HD een volle droge beet tonen.

Op aanwijzing van de AK staat de PW stil. Na het staken van het gevecht door de PW moet de HD, na een overgangsfase, lossen. De HG kan een commando voor het lossen, binnen een redelijke tijd, zelfstandig geven. Na het lossen dient de HD dicht bij de PW blijven en deze opmerkelijk te bewaken.

Lost de HD niet op het eerste, geoorloofde, commando, dan kan hij op aanwijzing van de AK twee extra commando's geven.

Laat de HD na het derde commando niet los, dan volgt diskwalificatie. Tijdens het geven van het commando "Los" dient de HG rustig op zijn plaats te blijven zonder inwerking op de HD. Na het lossen dient de HD dicht bij de PW te blijven en deze opmerkelijk te bewaken.

Op aanwijzing van de AK gaat de HG op normale wijze en in rechte lijn, naar zijn HD. Hij neemt de basispositie in met het commando "Voet of Zit". De softstok wordt de PW niet afgenomen.

c) Beoordeling.

Handelingen en/of gedragingen tegen de belangrijke beoordelingscriteria leiden tot punten aftrek. Deze criteria zijn; snel en energiek inbijten met krachtige, volle en rustige beet tot het lossen. Opmerkelijk bewaken dicht bij de PW.

Indien de HD de belasting niet doorstaat en zich laat verjagen wordt de afdeling C afgebroken.

Is de HD tijdens de bewakingsfase licht onopmerkzaam of licht hinderlijk t.o.v. de PW, dan wordt er een kwalificatie in mindering gebracht. Bewaakt de HD zeer onopmerkzaam of is hij zeer hinderlijk t.o.v. de PW dan wordt een 2^e kwalificatie in mindering gebracht. Bewaakt de HD de PW niet maar, blijft wel in zijn buurt, dan wordt er een 3^e kwalificatie in mindering gebracht. Komt de HD de HG tegemoet wordt de oefening met de kwalificatie "Onvoldoende" beoordeeld. Verlaat de HD de PW voordat de AK de HG opdracht heeft gegeven naar zijn hond te gaan of geeft de HG een commando waardoor de HD bij de PW blijft, dan wordt afd. C afgebroken.

5. Rugtransport

5 Punten

a) **Commando voor: "Volg of Voet".**

b) **Uitvoering**

Aansluitend op oefening 4 volgt een rugtransport van de PW over een afstand van ongeveer 30 passen. Het verloop van het transport bepaalt de AK. De HG vordert de PW om te vertrekken en volgt met zijn vrij aan voet volgende HD welke opmerkzaam is op de PW, op een afstand van 5 passen. Deze afstand moet gedurende het gehele rugtransport aangehouden worden.

c) **Beoordeling:**

Handelingen en/of gedragingen tegen de belangrijke beoordelingscriteria leiden tot puntenaftrek. Opmerkzaam de PW gadeslaan, correct volgen en het aanhouden van de 5 passen afstand.

6. Overval op de HD van uit het rugtransport.

15 Punten.

a) **Commando voor: "Los", "Voet of Zit".**

b) **Uitvoering.**

Uit het rugtransport volgt, zonder halt te houden, op aanwijzing van de AK, een overval op de HD. Zonder inwerking van de HG, dient de HD, zonder aarzeling, door energiek en krachtig inbijten, zich te verdedigen. Op het ogenblik dat de HD inbijt dient de HG stil te blijven staan. Op aanwijzing van de AK staat de PW stil. Na het stilstaan van de PW dient de HD onmiddellijk te lossen. De HG kan een commando, "Los", zelfstandig geven binnen een redelijke tijd. Laat de HD na het eerste toegestane MB niet los, dan mag de HG op aanwijzing van de AK 2 extra commando's los geven. Indien de HD na deze 2 extra commando's niet los laat volgt diskwalificatie. Tijdens deze commando's dient de HG rustig te blijven staan zonder op de HD in te werken. Na het lossen dient de HD dicht bij de PW te blijven en deze opmerkzaam te bewaken. Op aanwijzing van de AK gaat de HG in normale in directe weg naar zijn HD en neemt hem met een commando in de basispositie. De softstok wordt van de PW afgenomen.

Er volgt een zijtransport van de PW naar de AK over een afstand van 20 passen. Een commando voor het volgen is toegestaan. De HD moet aan de rechterzijde van de PW lopen, zodanig dat de HD tussen de PW en de HG inloopt. De HD mag tijdens dit zijtransport de PW niet hinderen nog inbijten. Voor de AK wordt halt gehouden, de HG geeft de softstok aan de AK en meldt dat het eerste deel van afd. C beëindigd is.

c) **Beoordeling.**

Handelingen en/of gedragingen tegen de belangrijke beoordelingscriteria leiden tot puntenaftrek: Snel en krachtig inbijten, volle en rustige beet tot het lossen, na het lossen opmerkzaam bewaken dicht bij de PW.

Is de HD tijdens de bewakingsfase licht onopmerkzaam of licht hinderlijk t.o.v. de PW, dan wordt er een kwalificatie in mindering gebracht. Bewaakt de HD zeer onopmerkzaam of is hij zeer hinderlijk t.o.v. de PW dan wordt een 2^e kwalificatie in mindering gebracht. Bewaakt de HD de PW niet maar, blijft wel in zijn buurt, dan wordt er een 3^e kwalificatie in mindering gebracht. Komt de HD de HG tegemoet wordt de oefening met de kwalificatie "Onvoldoende" beoordeeld. Verlaat de HD de PW voordat de AK de HG opdracht heeft gegeven naar zijn hond te gaan of geeft de HG een commando waardoor de HD bij de PW blijft, dan wordt afd. C afgebroken

7. Aanval van de HD uit de beweging.

10 punten.

a) **Commando's: "Zit", "Stellen", "Los", " "Voet of Zit".**

b) **Uitvoering.**

Er wordt aan de HG met zijn HD een gemarkeerd punt aangewezen, ter hoogte van het eerste verstek op de middenlijn van het terrein. Het vrij volgen moet de HD opgewekt en opmerkzaam op de HG tonen. Hij volgt daarbij in correcte positie ter hoogte van de linkerknie van de HG. Met het commando "Zit" brengt de HG zijn HD in de basispositie. De HD mag aan de halsband vastgehouden worden maar mag niet aangemoedigd worden.

Op aanwijzing van de AK komt de met een softstok voorziene PW uit een verstek en loopt in looppas naar de middenlijn.

Ter hoogte van de middenlijn draait de PW naar de HG met zijn HD toe en valt deze, onder het uiten van dreigende geluiden en het uitvoeren van heftige dreigende gebaren, frontaal aan. Zodra de PW de HG met zijn HD tot op 50 à 40 passen genaderd is geeft de HG, op aanwijzing van de AK, zijn HD met het commando "Stellen" vrij. De HD moet door energiek en krachtig inbijten de aanval afweren. Hij mag daarbij enkel op de bijtarm bijten. De HG mag in geen geval zijn plaats verlaten.

Gedurende de volledige belastingsfase moet de HD zich onbevangen tonen en een volle en droge beet tonen.

Op aanwijzing van de AK staakt de PW het gevecht. De HD moet na een korte overgangsfase loslaten. De HG kan binnen een redelijke tijd, zelfstandig, een commando voor het lossen geven.

Lost de HD niet op het eerste, geoorloofde, commando, dan kan hij op aanwijzing van de AK twee extra commando's geven. Laat de HD na het derde commando niet los, dan volgt diskwalificatie. Tijdens het geven van het commando "Los" dient de HG rustig op zijn plaats te blijven zonder inwerking op de HD. Na het lossen dient de HD dicht bij de PW te blijven en deze opmerkzaam te bewaken.

c) **Beoordeling.**

Handelingen en/of gedragingen tegen de belangrijke beoordelingscriteria leiden tot punten aftrek. Deze criteria zijn; snel en energiek inbijten met krachtige, volle en rustige beet tot het lossen. Is de HD tijdens de bewakingsfase licht onopmerkzaam of licht hinderlijk t.o.v. de PW, dan wordt er een kwalificatie in mindering gebracht. Bewaakt de HD zeer onopmerkzaam of is hij zeer hinderlijk t.o.v. de PW dan wordt een 2^e kwalificatie in mindering gebracht. Bewaakt de HD de PW niet maar, blijft wel in zijn buurt, dan wordt er een 3^e kwalificatie in mindering gebracht. Komt de HD de HG tegemoet wordt de oefening met de kwalificatie "Onvoldoende" beoordeeld. Verlaat de HD de PW voordat de AK de HG opdracht heeft gegeven naar zijn hond te gaan of geeft de HG een commando waardoor de HD bij de PW blijft, dan wordt afd. C afgebroken.

8. Verdediging van de HD uit de bewakingsfase.

20 punten.

a) **Commando voor "Los", "Voet of Zit", "Volg" .**

b) **Uitvoering.**

Na een bewakingsfase van ca 5 sec, onderneemt de PW op aanwijzing van de AK een overval op de HD. De HD moet, zonder inwerking van de HG, door krachtig en energiek inbijten verdedigen.

De HD mag daarbij alleen in de bijtarm bijten. De HD is door stokdreiging en opdrijven door de PW te belasten. In de belasting moet bijzonder gelet worden op activiteit en stabiliteit.

Tijdens de belasting worden twee stokslagen gegeven. Er mogen enkel stokslagen gegeven worden op de rug en de schouders. De HD moet tijdens de stokslagen onbevangen en zonder zich te laten intimideren gedragen. Gedurende de volledige belastingsfase moet de HD een volle droge beet tonen.

Op aanwijzing van de AK staat de PW stil. Na het staken van het gevecht door de PW moet de HD, na een overgangsfase, lossen. De HG kan een commando voor het lossen, binnen een redelijke tijd, zelfstandig geven. Na het lossen dient de HD dicht bij de PW blijven en deze opmerkzaam te bewaken.

Lost de HD niet op het eerste, geoorloofde, commando, dan kan hij op aanwijzing van de AK twee extra commando's geven.

Laat de HD na het derde commando niet los, dan volgt diskwalificatie. Tijdens het geven van het commando **"Los"** dient de HG rustig op zijn plaats te blijven zonder inwerking op de HD. Na het lossen dient de HD dicht bij de PW te blijven en deze opmerkzaam te bewaken.

Op aanwijzing van de AK gaat de HG op normale wijze en in rechte lijn, naar zijn HD. Hij neemt de basispositie in met het commando **"Voet of Zit"**. De softstok wordt de PW afgenomen.

Er volgt een zijtransport van de PW naar de AK over een afstand van 20 passen. Een commando voor het volgen is toegestaan.

De HD moet aan de rechterzijde van de PW lopen, zodanig dat de HD tussen de PW en de HG loopt. De HD moet tijdens dit zijtransport de PW opmerkzaam observeren. De HD mag daarbij de PW niet hinderen noch inbijten. Voor de AK wordt halt gehouden, de HG geeft de softstok aan de AK en meldt dat afd. C beëindigd is.

Na het afmelden bij de keurmeester verwijderd de geleider zich op aanwijzing van de keurmeester met zijn vrij volgende hond op vijf pas van de pakwerker en neemt de basispositie in. Hij lijnt zijn hond aan en gaat met zijn volgende hond naar de plaats waar afd. C besproken wordt. Ondertussen verlaat de pakwerker op aanwijzing van de keurmeester het veld.

c) Beoordeling.

Handelingen en/of gedragingen tegen de belangrijke beoordelingscriteria leiden tot punten aftrek. Deze criteria zijn; snel en energiek inbijten met krachtige, volle en rustige beet tot het lossen. Opmerkzaam bewaken dicht bij de PW.

Is de HD tijdens de bewakingsfase licht onopmerkzaam of licht hinderlijk t.o.v. de PW, dan wordt er een kwalificatie in mindering gebracht. Bewaakt de HD zeer onopmerkzaam of is hij zeer hinderlijk t.o.v. de PW dan wordt een 2^e kwalificatie in mindering gebracht. Bewaakt de HD de PW niet maar, blijft wel in zijn buurt, dan wordt er een 3^e kwalificatie in mindering gebracht. Komt de HD de HG tegemoet wordt de oefening met de kwalificatie "Onvoldoende" beoordeeld. Verlaat de HD de PW voordat de AK de HG opdracht heeft gegeven naar zijn hond te gaan of geeft de HG een commando waardoor de HD bij de PW blijft, dan wordt afd. C afgebroken.

Speurhond 1 SpH. 1

IPO-SpH I.

Totaal te behalen punten 100

Toegestaan commando: "Zoek".

Speuren

= 79 punten

4 Voorwerpen (3 x 5, 1 x 6)

= 21 punten

Verleidingsspoor, Uitwerkingstijd: 30 min.

Ongeveer 1200 Passen, 7 benen, 6 hoeken, 4 voorwerpen, circa 180 min oud, een verleidingsspoor, uitwerkingstijd 45. min.

Uitwerking van het Spoor: 79 Punten

Voorwerpen: (3 x5 en 1 x 6) 21 Punten

Totaal: 100 Punten.

Indien geen voorwerpen gevonden worden kan maximaal de kwalificatie „Voldoende“ behaald worden.

1) Toelating:

Op de dag van het examen moet de hond 18 maanden oud zijn en het certificaat VZH conform de nationale regels van de Raad van Beheer hebben behaald.

2) Inzet bij het Speuren.

De hond moet zijn speurkwaliteiten op een, ten minste 1200 passen lang en minstens 3 uren oud vreemd spoor tonen. Op het spoor worden zes rechte aan het terrein aangepaste (90°) hoeken gelegd. Het spoor wordt twee keer op ruime afstand van elkaar liggende punten, door een vreemd spoor dat jonger is, doorsneden. Op het spoor liggen op onregelmatige afstand van elkaar vier voorwerpen die door de spoorlegger minstens 30 minuten voor het leggen van het spoor bij zich heeft gedragen. Op het spoor moeten verschillende voorwerpen gebruikt worden. (materiaal: Leder, Textiel, Hout) De voorwerpen zijn ongeveer 10cm lang, 2-3cm breed en 0,5-1cm dik. De kleur van de voorwerpen mag niet wezenlijk verschillend van het terrein zijn.

Op wedstrijden moeten de voorwerpen van een nummer zijn voorzien dat gelijk is aan het nummer op de speurpiket. De voorwerpen dienen door de hond te worden verwezen of geapporteerd.

Bij het aanmelden moet de geleider de keurmeester melden of de hond verwijst of apporteert. Het mixen van beiden is foutief. Alleen de voorwerpen die op de door de hondengeleider aangegeven wijze worden verwezen, (apporteren of verwijzen) worden beoordeeld.

De hond mag vrij of aan de lijn speuren. Wanneer de hond aangeliend speurt mag de lijn doorhangen.

Tevens is het toegestaan de volgende speurtuigen te dragen: speurtuig of bütcher, zonder bijkomende riemen.

3) Leggen van het spoor.

De keurmeester overhandigd aan de spoorlegger of de spooruitzetter (spoorverantwoordelijke) een schets van het te leggen spoor. De spoorlegger/uitzetter beschrijft aan de hand van de omgeving merktekens zoals, alleenstaande bomen, elektriciteitsmasten, schuilhutten e.d. het te leggen spoor. Voor het leggen van het spoor toont de spoorlegger aan de keurmeester de vier voorwerpen . De aanzet van het spoor moet gemarkeerd worden door een piket die links van het spoor in de grond wordt geplaatst. Deze piket dient tijdens het gehele uitwerken van het spoor, te blijven staan. Na enige tijd bij de piket te hebben stilgestaan, volgt de spoorlegger de door de keurmeester aangegeven route.

De VW zijn op onregelmatige afstanden en niet binnen 20 mtr. voor of 20 mtr. na een hoek te leggen.

op het spoor neer te leggen. Het 1^{ste} voorwerp mag niet eerder dan na 250 passen neergelegd worden. Het 4^{de} voorwerp wordt op het einde van het spoor gelegd.

Voorwerpen op of te dicht bij de hoeken leggen is niet toegestaan. De voorwerpen moeten niet naast maar op het spoor worden gelegd. De plaats waar de spoorlegger de voorwerpen neerlegt wordt door hem op een schets aangegeven met een kruis.

Er moet nadrukkelijk worden gelet op het feit dat het spoor over verschillende ondergronden gelegd wordt. Het oversteken van een openbare weg is geen dwingende verplichting. Het spoor moet zo worden gelegd dat het de realiteit weer geeft. Ieder schematische volgorde dient vermeden te worden.

Dertig minuten na het leggen van het spoor zal een tweede, voor de hond vreemde persoon, op een door de keurmeester aangegeven plaats, twee keer het gelegde spoor doorkruisen. (dit doorkruisen mag niet op de 1^{ste} of het laatste been of binnen 40 pas voor of na een hoek van het spoor gebeuren)

4) Het uitwerken van het spoor.

De hond moet bij de aanzet/piket intens geur opnemen. Hij moet zo opgeleid zijn dat hij rustig en zonder inwerking van de geleider met het commando "zoek" het spoor opneemt. In geen geval zal de geleider met de hand de hond de richting van het spoor aangeven. Indien de geleider de indruk heeft dat de hond het spoor niet correct heeft opgenomen dan mag hij de hond opnieuw aanzetten, echter slechts zolang de hond nog geen 15 passen van de aanzet verwijderd is. Hiervoor worden 4 punten afgetrokken.

Het spoor dient rustig te worden uitgewerkt zodat de geleider de hond in normale pas kan volgen. Als de hond bij een voorwerp aankomt moet hij dit onmiddellijk opnemen of overtuigend verwijzen. Het verwijzen kan liggend, zittend of staande gebeuren. De geleider begeeft zich direct naar zijn hond, pakt het voorwerp op en toont dit aan de keurmeester door het omhoog te steken. Daarna mag hij het voorwerp in zak doen. De geleider mag zijn hond kort loven en zet hem weer aan. Indien de hond op het spoor stopt bij een voorwerp dat niet door de spoorlegger is neergelegd, dan mag hij dit niet opnemen noch verwijzen. Indien de hond het verleidingsspoor opneemt en dit ongeveer een lijnlengte volgt, moet het speuren afgebroken worden. Heeft de hond binnen de tijd van 30 minuten het einde van het spoor niet bereikt, dan wordt het speuren door de keurmeester afgebroken.

5) Beoordeling.

De hoogste beoordeling (100 punten) kunnen alleen toegekend worden als de hond van begin tot het einde het voor hem gelegde spoor overtuigend heeft uitgewerkt en de vier voorwerpen correct opgenomen of verwezen heeft. Alle hoeken moeten zeker en overtuigend uitgewerkt worden. De hond mag zich niet door de verleidingssporen laten beïnvloeden. Voor niet opgenomen of verwezen voorwerpen worden geen punten toegekend. Indien geen door de spoorlegger gelegde voorwerpen zijn gevonden kan slechts de kwalificatie "Voldoende" worden toegekend.

Bij het vals verwijzen (bijvoorbeeld een niet door de spoorlegger gelegd voorwerp) volgt een aftrek van 2 punten.

6) Toekenning van het certificaat Speurhond I (SpH I)

Het certificaat SpH I zal slechts worden toegekend indien de hond minstens 70 punten behaald heeft.

De waardering zal geformuleerd worden als volgt:

Maximum	Uitmuntend	Zeer Goed	Goed	Voldoende	Onvoldoende
100 Punten	96 - 100	90 – 95	80 – 89	70 – 79	0 - 69

IPO/SpH I:

Mogelijke vormen. Dit zijn voorbeelden, géén bindende vormen.

SpH I:

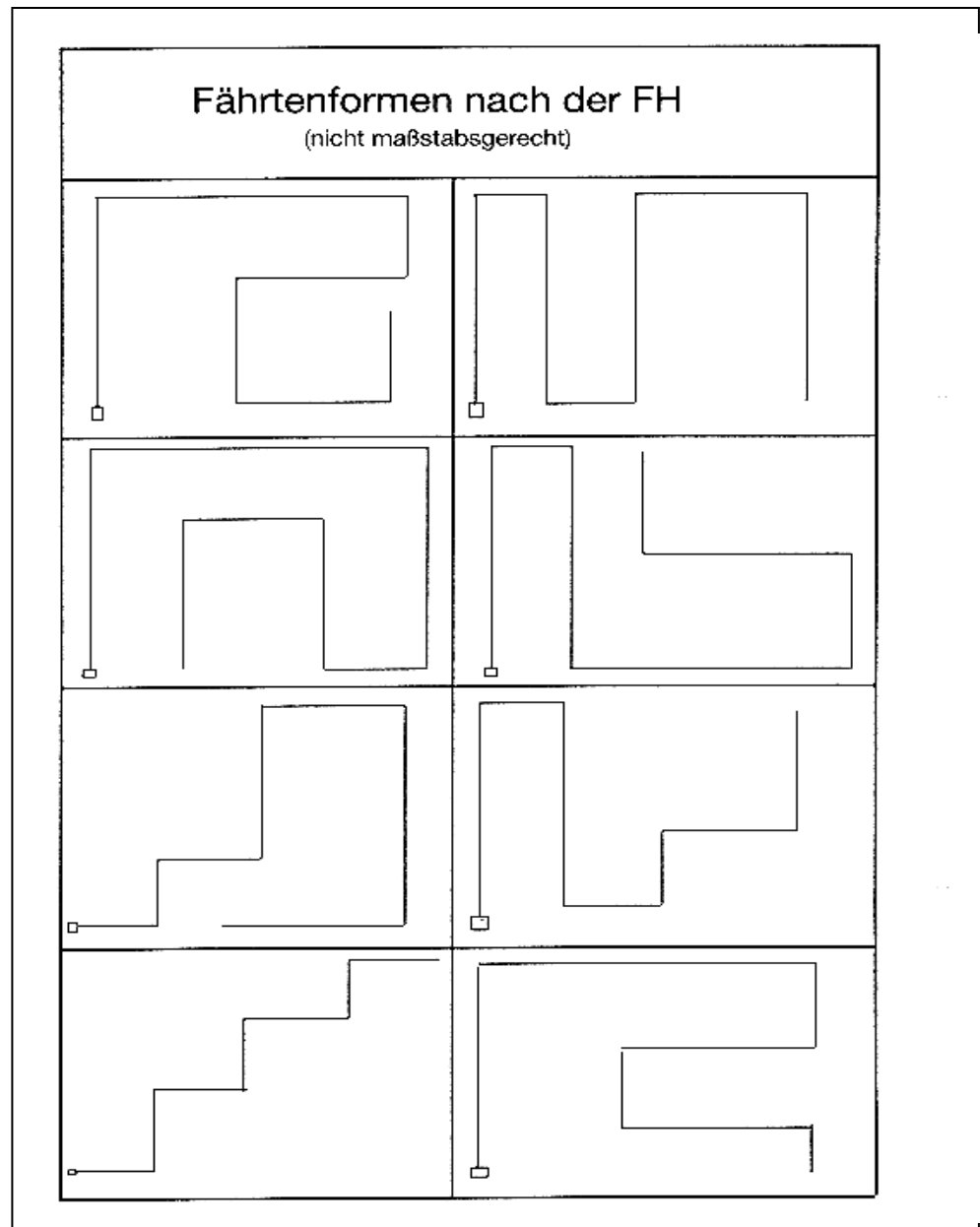

Speurhond 2 SpH. 2

IPO - SpH II.

Totaal te behalen punten 100

Toegestaan commando: "Zoek".

Een vreemd spoor dat er als volgt uitziet:

Ongeveer 1800 Passen, 8 benen, 7 hoeken, 7 voorwerpen, circa 180 min oud, een verleidingsspoor, uitwerkingstijd 45 min.

Uitwerking van het Spoor: 79 Punten

Voorwerpen: (7 x 3) 21 = 21 Punten

Totaal: 100 Punten.

Indien geen voorwerpen gevonden worden kan maximaal de kwalificatie „Voldoende“ behaald worden.

1) Toelating:

Op de dag van het examen moet de hond 18 maanden oud zijn en het certificaat VZH conform de nationale regels van de Raad van Beheer hebben behaald.

2) Algemene bepalingen:

De keurmeester of de spooruitzetter/legger bepalen aan de hand van het ter beschikking staande terrein het verloop van het spoor. Het is niet toegestaan dat de hoeken en voorwerpen op dezelfde afstand of tussenruimte gesitueerd of neergelegd worden. De volgorde van werken wordt steeds bepaald door het lot.

De spoorlegger moet voor het leggen van het spoor de voorwerpen tonen aan de keurmeester of spooruitzetter. De spoorlegger dient 30 minuten voor het leggen van het spoor, in het bezit te zijn van de voorwerpen.

De aanzet van het spoor dient door een speurpaaltje/piket gemarkeerd te worden. Dit speurpaaltje dient steeds links van de aanzet van het spoor in de grond geplant te worden.

Na een kort stilstaan, gaat de spoorlegger in normale pas in de hem aangewezen richting. De benen van het spoor zullen aan het terrein aangepast zijn. Eén been moet de vorm hebben van een halve cirkel met een radius van minstens 3 speurlijnen (30 meter). De halve cirkel begint en eindigt met een rechte hoek. De 7 hoeken moeten in normale pas gelegd worden en aan het terrein aangepast zijn. Tenminste 2 hoeken zijn scherp, tussen 30° en 60°. De voorwerpen moeten van verschillende samenstelling zijn (leder, hout, textiel). Het eerste voorwerp dient te worden gelegd na ten minste 100 passen. Twee voorwerpen op hetzelfde been is toegelaten. Zij kunnen onregelmatig op alle benen gelegd worden. Het laatste voorwerp ligt aan het einde van het spoor. De voorwerpen moeten vanuit een normale pas lopend op het spoor gelegd worden zonder halt te houden en nooit binnen de 20 passen voor of na een hoek. Na het leggen van het laatste voorwerp moet de spoorlegger nog enkele passen recht door gaan. De voorwerpen zijn maximaal 10cm lang, 2-3cm breed en 0,5-1cm lang. De kleur mag niet wezenlijk verschillen van het terrein. Zij moeten een nummer dragen dat gelijk is aan het nummer op het speurpaaltje. Tijdens het leggen van het spoor moeten de geleider en de hond uit het zicht zijn. Een ½ uur voor de aanvang van de speuroefening moet een tweede SL een verleidingsspoor leggen. Dit verleidingsspoor moet twee benen doorkruisen en mag nooit onder een hoek die kleiner is dan 60° worden gelegd. Het verleidingsspoor mag het eerste en/of het laatste been niet doorkruisen. Het mag niet twee keer hetzelfde been doorkruisen of binnen 40 pas voor of na een hoek van het spoor worden gelegd.

De keurmeester, wedstrijdleider en begeleidende personen zullen tijdens het werken van de hond niet vertoeven op die plaatsen waar de hond volgens het reglement het recht heeft om te zoeken.

a) Commando: “Zoek”.

Het toegestane commando “zoek” is toegestaan bij het begin van het spoor en bij het aanzetten na de voorwerpen. Ook tijdens het speuren, uitgezonderd op de hoeken en bij het naderen van de voorwerpen, is het toegestaan de hond aan te moedigen en het commando “zoek” te herhalen.

b) Uitvoering.

De geleider bereidt zijn hond voor op het speuren. De hond kan vrij zoeken of aan de speurlijn van 10 meter. De 10 meter lange speurlijn kan over de rug, zijdelings, tussen de voorpoten en/of tussen de achterpoten gedragen worden. De speurlijn kan ook aan de, niet op strop ingestelde, halsketting bevestigd worden. Tevens is het toegestaan de volgende speurtoestellen te dragen: speurtoestel of bütcher, zonder bijkomende riemen.

Na te zijn opgeroepen meldt de geleider zich met zijn hond in basispositie bij de keurmeester en geeft aan of zijn hond verwijst of apporteert. Gedurende de aanzet en tijdens het speuren is elke vorm van dwang verboden. Op teken van de keurmeester dient de geleider zijn hond langzaam en rustig naar de aanzet te brengen en aan te zetten. De hond moet vanaf de aanzet met diepe neus en intensief, in een gelijkmatig tempo het spoor volgen. De geleider volgt zijn hond op 10 meter afstand. Bij vrij zoeken is de afstand van 10 meter eveneens te respecteren. De speurlijn mag, wanneer zij door de geleider niet losgelaten wordt, doorhangen. De hond moet de hoeken zeker uitwerken. Na de hoeken moet de hond in gelijkmatig tempo verder werken. Zodra de hond een voorwerp gevonden heeft moet hij het zonder beïnvloeding door de geleider, onmiddellijk opnemen of overtuigend verwijzen. Indien de hond het voorwerp opneemt, kan hij dit doen in staande of zittende houding of het apporteren naar de geleider (de manier van verwijzen hoeft niet steeds dezelfde te zijn). Verdergaan met het voorwerp of liggend opnemen is foutief. Het verwijzen kan liggend, staand of zittend gebeuren, (mag ook wisselend) Nadat de hond het voorwerp verwezen heeft, laat de geleider de lijn vallen en begeeft zich naar zijn hond. Door het omhoog steken van het voorwerp toont de geleider aan dat het voorwerp gevonden werd. De hond wordt weer aangezet en zet het speuren verder. Na beëindigen van het spoor toont de geleider aan de keurmeester de gevonden voorwerpen. Het toedienen van voedsel aan de hond is tijdens het speuren verboden. Het is de geleider toegestaan na ruggespraak met de keurmeester, de arbeid kort te onderbreken indien hij van oordeel is dat de gezondheid van zichzelf of van zijn hond verzorging vereist. Voorbeeld: bij grote hitte. De aldus genomen pauze maakt onverminderd deel uit van de toegestane uitwerkingstijd. (45 minuten) Het is de geleider toegestaan om in deze pauze of bij de voorwerpen de ogen, neus en mond van de hond te verzorgen. Een natte doek kan voor dit doel worden meegenomen. Deze hulpmiddelen dienen vooraf aan de keurmeester te worden voorgelegd. Andere hulpmiddelen zijn niet toegelaten.

c) Beoordeling.

Om te slagen moeten het speurwerk met minimaal de vermelding voldoende (70) gewaardeerd te worden. De beoordeling begint bij aanvang van het spoor. Het tempo is geen criterium voor de beoordeling van het werk indien het spoor intensief, gelijkmatig en overtuigend uitgewerkt wordt en de hond een positieve uitstraling heeft.

Overtuigen zonder het spoor te verlaten, is niet foutief.

Opnieuw aanzetten, aarzelen, speuren met hoge neus, behoefte doen, ronddraaien op de hoeken, voortdurend aanmoedigen door de geleider, foutief opnemen of foutief verwijzen van de voorwerpen, of vals verwijzen, leiden tot puntenaftrek. Indien de geleider één speurlijnlengte het spoor verlaat, wordt het speuren afgebroken. Indien de hond het spoor verlaat en daarbij door de geleider wordt tegen gehouden, volgt een aanwijzing van de keurmeester de hond te volgen. Wanneer deze aanwijzing niet wordt opgevolgd wordt het speuren afgebroken. Is binnen de tijd van 45 minuten het einde van het spoor niet bereikt dan wordt het speuren afgebroken. Uitzondering hierop wordt gemaakt wanneer de hond al aan het laatste been begonnen is. De tot op het ogenblik van afbreken getoonde arbeid wordt beoordeeld. Opnemen en verwijzen van de VW is foutief. De overlopen voorwerpen moeten niet aan de HG getoond worden. De Verdeling van de punten voor het speurwerk op de verschillende benen moet gebeuren op basis van de lengte en moeilijkheidsgraad.

De beoordeling van het speurwerk op de verschillende benen gebeurt door kwalificaties en punten. Zoekt de hond niet, blijft hij lang verwijzen op eenzelfde plek zonder te zoeken, dan kan ook hier het speuren worden afgebroken, zelfs indien de hond zich nog op het spoor bevindt.

De tot het afbreken behaalde punten worden toegekend.

Als een hond tijdens het vinden van de voorwerpen de ene keer verwijst en een volgende keer opneemt dan is dit foutief. Beoordeeld worden alleen de voorwerpen die zijn verwezen op de wijze als de geleider bij het aanmelden heeft aangegeven. Vals verwijzen wordt meegenomen in de beoordeling van het betreffende been. Overlopen voorwerpen hoeven niet aan de keurmeester getoond te worden. Niet verwezen opgenomen voorwerpen worden niet beoordeeld.

In de beoordeling in punten/kwalificatie voor het uitwerken van de hoeken moet de moeilijkheidsgraad van de betreffende hoek meegenomen worden. Zoekt de hond niet (treuzelen op de hoek zonder te zoeken) kan het spoor ook afgebroken worden als de hond zich nog op het spoor bevind.

Mogelijke spoorvormen Sp.H. 2

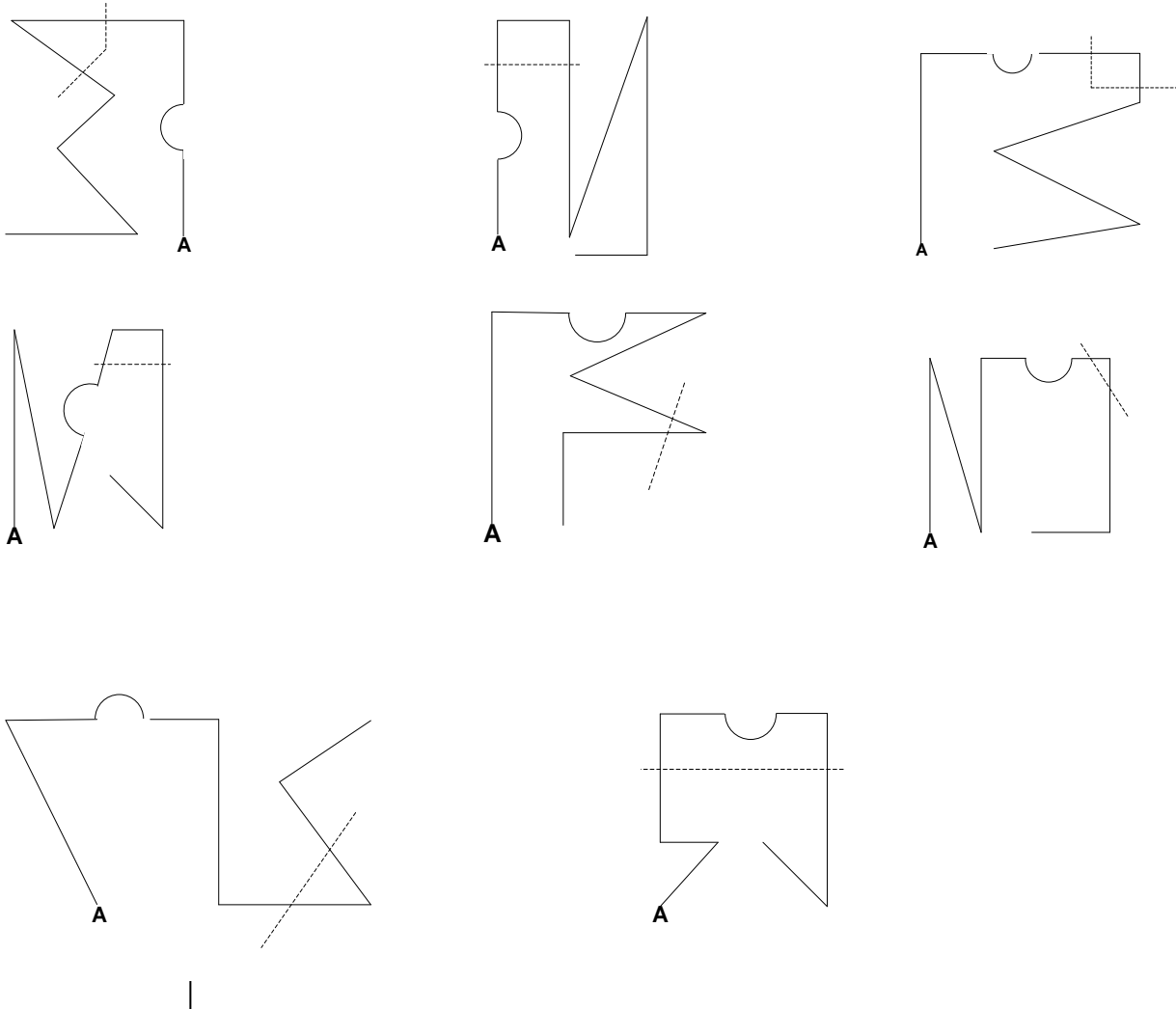

FCI IPO Speurhond 2 SpH. 2

Totaal te behalen punten 200
Toegestaan commando: "Zoek".

Twee vreemde sporen op twee dagen na elkaar die er als volgt uitzien:

Ongeveer 1800 Passen, 8 benen, 7 hoeken, 7 voorwerpen, circa 180 min oud, een verleidingsspoor, uitwerkingstijd 45 min.

Puntenverdeling:

	1e dag	2e dag	Totaal
Uitwerken van het spoor	79	79	158
Voorwerpen	21	21	42
Totaal	100	100	200

Indien geen voorwerpen gevonden worden kan maximaal de kwalificatie „Voldoende“ behaald worden. Verder zijn de algemene en uitvoeringsbepalingen gelijk aan die van SpH 2.

Algemeen.

De KM of de WL bepalen aan de hand van het ter beschikking zijnde terrein het verloop van de sporen. De beide sporen moeten voor elke deelnemer gelegd worden op twee opeenvolgende dagen, op verschillende plaatsen en door verschillende spoorleggers (IPO/SpH). De sporen dienen verschillend van vorm te zijn. Het is niet toegestaan dat de hoeken en voorwerpen op dezelfde afstand of tussenruimte gesitueerd of neergelegd worden. De volgorde van werken wordt steeds bepaald door het lot.

De SL moet voor het leggen van het spoor de VW tonen aan de WL. De SL dient 30 minuten voor het leggen van het spoor, in het bezit te zijn van de VW.

De aanzet van het spoor dient door een speurpiket gemarkeerd te worden. Deze piket dient steeds links van de aanzet van het spoor in de grond gezet te worden.

Na kort te hebben stilgestaan, gaat de SL in normale pas in de hem aangewezen richting. De benen van het spoor zullen aan het terrein aangepast zijn. Eén been moet de vorm hebben van een halve cirkel met een radius van minstens 3 speurlijnen (30 meter). De halve cirkel begint en eindigt met een rechte hoek. De 7 hoeken moeten in normale pas gelegd worden en aan het terrein aangepast zijn. Tenminste 2 hoeken zijn scherp, tussen 30° en 60°. De VW moeten van verschillende samenstelling zijn (leder, hout, textiel). Het eerste VW dient te worden gelegd na ten minste 100 passen. Twee VW op hetzelfde been is toegelaten. Zij kunnen onregelmatig op alle benen gelegd worden. Het laatste VW ligt aan het einde van het spoor. De VW moeten op het spoor gelegd worden zonder halt te houden en nooit binnen de 20 passen voor of na een hoek. Na het leggen van het laatste VW moet de SL nog enkele passen recht door gaan. De voorwerpen zijn maximaal 10 cm lang, 2-3cm breed en 0,5-1cm lang. Hun kleur mag niet wezenlijk verschillen van het terrein. Zij moeten een nummer dragen dat gelijk is aan het nummer op het speurpaaltje.

Tijdens het leggen van het spoor moet de HG en de hond buiten het zicht zijn. Een ½ uur voor de aanvang van de speuroefening moet een tweede SL een verleidingsspoor leggen.

Dit verleidingsspoor moet twee benen doorkruisen en dat nooit onder een hoek die kleiner is dan 60°. Het verleidingsspoor mag het eerste en/of het laatste been niet doorkruisen.

Het mag niet 2 x hetzelfde been doorkruisen. De KM, WL en begeleidende personen zullen tijdens het werken van de hond niet vertoeven op die plaatsen waar de hond volgens het reglement het recht heeft om te zoeken.

a) Commando: “Zoek”.

Het commando “zoek” is toegestaan bij het begin van het spoor en bij het aanzetten na de voorwerpen. Ook tijdens het speuren, uitgezonderd op de hoeken en bij het naderen van de voorwerpen, is het toegestaan de hond aan te moedigen en het commando “zoek” te herhalen.

b) Uitvoering.

De HG bereidt zijn hond voor op het speuren. De hond kan vrij zoeken of aan de speurlijn van 10m. De 10m lange speurlijn kan over de rug, zijdelings, tussen de voorpoten en/of tussen de achterpoten gedragen worden. De speurlijn kan ook aan de, niet op strop ingestelde, halsketting bevestigd worden. Bovendien is het toegestaan de volgende speurtuigen te dragen: borstharnas of butcher, zonder bijkomende riemen.

Na te zijn opgeroepen meldt de HG zich met zijn hond in basispositie bij de KM en geeft aan of zijn hond verwijst of apporteert. Gedurende de aanzet en tijdens het speuren is elke vorm van dwang verboden. Op teken van de KM dient de HG zijn hond langzaam en rustig naar de aanzet te brengen en aan te zetten. De hond moet vanaf de aanzet met diepe neus en intensief, in een gelijkmatig tempo het spoor volgen. De HG volgt zijn hond op 10m afstand. Bij vrij zoeken is de afstand van 10m eveneens te respecteren. De speurlijn mag, wanneer zij door de HG niet losgelaten wordt, doorhangen. De hond moet de hoeken zeker uitwerken. Na de hoeken moet de hond in gelijkmatig tempo verder werken. Zodra de hond een voorwerp gevonden heeft moet hij het zonder beïnvloeding door de HG, onmiddellijk opnemen of overtuigend verwijzen. Indien de hond het voorwerp opneemt, kan hij dit doen in staande of zittende houding of het apporteren naar de HG (de manier van apporteren behoeft niet steeds dezelfde zijn). Verdergaan met het voorwerp of liggend opnemen is foutief. Het verwijzen kan liggend, staand of zittend gebeuren, (mag ook wisselend) Nadat de hond het voorwerp verwezen heeft, laat de HG de lijn vallen en begeeft zich naar zijn hond. Door het omhoog steken van het voorwerp toont de HG aan dat het voorwerp gevonden werd. De hond wordt opnieuw aangezet en zet het speuren voort. Na beëindigen van het spoor toont de HG aan de KM de gevonden voorwerpen. Het toe dienen van voedsel aan de hond is tijdens het speuren verboden. Het is de HG toegestaan na ruggespraak met de KM, het speuren kort te onderbreken indien hij van oordeel is dat de gezondheid van zichzelf of van zijn hond verzorging vereist. Vb. : bij grote hitte. De aldus genomen pauze maakt onverminderd deel uit van de toegestane uitwerkingstijd. (45min) Het is de HG toegestaan om in deze pauze of bij de voorwerpen de ogen, neus en mond van de hond te verzorgen. Een natte doek kan voor dit doel worden meegenomen. De hulpmiddelen dienen vooraf aan de KM te worden voorgelegd. Andere hulpmiddelen zijn niet toegelaten.

c) Beoordeling.

Om te slagen moeten het speurwerk op beide sporen met vermelding (70) gewaardeerd worden. De beoordeling begint bij aanvang van het spoor. Het tempo is geen criterium voor de beoordeling van het werk indien het spoor intensief, gelijkmatig en overtuigend uitgewerkt wordt. Zich vergewissen zonder het spoor te verlaten, is niet foutief.

Opnieuw aanzetten, aarzelen, speuren met hoge neus, behoefte doen, ronddraaien op de hoeken, voortdurend aanmoedigen door de HG, foutief opnemen of foutief verwijzen van de VW, vals verwijzen, leiden tot puntenaftrek. Indien de hond één speurlijnlengte het spoor verlaat, wordt het speuren afgebroken. Indien de hond het spoor verlaat en daarbij door de HG wordt tegen gehouden, volgt een aanwijzing van de KM de hond te volgen. Wanneer deze aanwijzing niet wordt opgevolgd wordt het speuren afgebroken. Is binnen de tijd van 45 min het einde van het spoor niet bereikt dan wordt het speuren afgebroken. Uitzondering hierop wordt gemaakt wanneer de hond al aan het laatste been begonnen is. De tot op het ogenblik van afbreken getoonde arbeid wordt beoordeeld. Opnemen en verwijzen van de VW is foutief. De overlopen voorwerpen moeten niet aan de HG getoond worden. De Verdeling van de punten voor het speurwerk op de verschillende benen moet gebeuren op basis van de lengte en moeilijkheidsgraad.

De beoordeling van het speurwerk op de verschillende benen gebeurt door kwalificaties en punten. Zoekt de hond niet, blijft hij lang verwijzen op eenzelfde plek zonder te zoeken, dan kan ook hier het speuren worden afgebroken, zelfs indien de hond zich nog op het spoor bevindt.

Mogelijke speurvormen speurhond 2 SpH. 2:

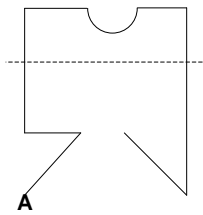
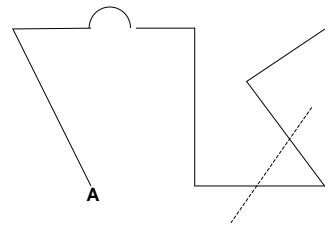
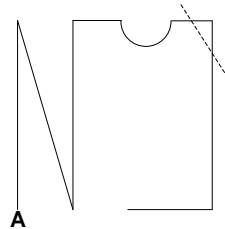
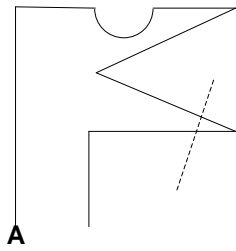
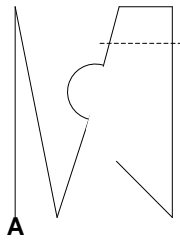
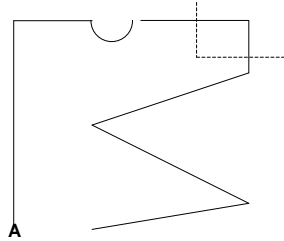
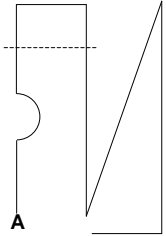
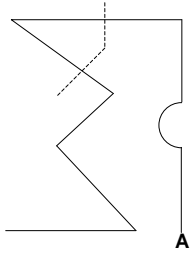

Uithoudingsvermogenproef UV/AD

Doel

De uithoudingsvermogenproef moet het bewijs leveren, dat de hond in staat is een lichamelijke inspanning van bepaalde zwaarte te volbrengen zonder daarna aanzienlijke vermoeidheidsverschijnselen te vertonen. Bij de hond kan deze vereiste inspanning uit loopprestaties bestaan, waarvan bekend is, dat zij buitengewone eisen stellen aan de inwendige organen, in het bijzonder aan het hart en de longen, maar evenzeer aan de bewegingsorganen zelf, waarbij echter ook andere eigenschappen, zoals temperament en hardheid tot uiting komen. Van honden, die deze prestaties zonder moeite verrichten, kan aangenomen worden dat zij lichamelijk gezond zijn en zij bepaalde door ons verlangde eigenschappen bezitten, welke belangrijk zijn voor werkhonden en voor honden die voor de fokkerij gebruikt worden.

Waardering

Voor dit examen worden geen punten verstrekt maar uitsluitend de kwalificatie **geslaagd** of **afgewezen** toegekend. Aan geleiders die met hun hond geslaagd zijn, wordt een diploma verstrekt.

Terrein

Het examen moet op straten en wegen van zoveel mogelijk verschillende aard worden gehouden. In aanmerking komen geasfalteerde, geplaveide en ongeplaveide straten, wegen en paden.

Het examen bestaat uit twee gedeeltes

1. Loopoefening
2. Gehoorzaamheidsoefening

1. Loopoefening

Het afleggen van een afstand van 20 km in een tempo van 12 - 15 km per uur.

De aan de halsketting aangelijnde hond moet aan de rechterzijde van de geleider naast de fiets lopen. De lijn moet niet te kort worden gehouden, zodat de hond zichzelf steeds aan het tempo kan aanpassen. Licht trekken door de hond aan de lijn is niet foutief, wel echter het voortdurend achterblijven van de hond. Nadat een afstand van 8 kilometer is afgelegd, wordt een pauze van 15 minuten gehouden. Gedurende deze rustpauze controleert de keurmeester in hoeverre de honden vermoeidheidsverschijnselen vertonen. Honden die een zeer vermoeide indruk maken, worden van verdere deelname uitgesloten. Na deze pauze moet een afstand van 7 kilometer worden afgelegd, waarop een rustpauze van 20 minuten volgt. Gedurende deze pauze moet de hond de gelegenheid gegeven worden zich vrij en ongedwongen te bewegen.

De keurmeester controleert ook nu de honden op vermoeidheid en tevens op eventuele stukgelopen voetzolen. Oververmoeide honden en honden die hun voetzolen hebben stukgelopen moeten van verdere deelname worden uitgesloten.

Na de pauze van 20 minuten moeten de laatste 5 km worden afgelegd. Na het afleggen van deze laatste afstand is er een pauze van 15 minuten waarin de honden weer de gelegenheid moet worden gegeven zich vrij en ongedwongen te bewegen.

De keurmeester controleert ook nu in hoeverre de honden oververmoeid zijn en of zij eventueel hun voetzolen hebben stukgelopen.

Oververmoeide honden en honden die hun voetzolen hebben stukgelopen moeten van verdere deelname worden uitgesloten. De keurmeester en de examenleider begeleiden de honden op de fiets of in de auto.

Om honden die de prestaties niet kunnen volbrengen, te verzorgen en mee te nemen, is het gewenst een auto ter begeleiding van de honden mee te laten rijden die eventueel ook een reservefiets mee kan nemen.

Een hond die blijk geeft elk temperament of iedere hardheid te missen, buitensporige vermoeidheidsverschijnselen vertoont, het tempo van ca. 12 km. per uur niet kan volhouden of aanzienlijk meer tijd voor deze prestatie nodig heeft, moet worden afgewezen.

Gehoorzaamheidsoefening

In aansluiting op de loopoefening, na de pauze van 15 minuten, moeten de HG zich op aanwijzing van de AK met hun honden aan de voet opstellen voor de gehoorzaamheidsoefening. Iedere HG moet met de hond daarbij de oefening "vrij volgen" tonen. De oefening mag ook aan de lijn uitgevoerd worden maar moet geschieden volgens de bepalingen van IPO I; er wordt echter niet geschoten en niet door de groep gevolgd.

Opmerkingen

De HG moeten hun honden voor het examen voldoende tijd geven om zich te kunnen ontlasten. Het gebruik van alcohol e.d. tijdens het examen en de daarbij behorende pauzes is ten strengste verboden.

Het examen wordt niet gehouden bij een buitentemperatuur van meer dan 22° C.

Het gebruik van de "Springer", evenals van een Scootmobiel is toegestaan.

De tijdsduur van de pauzes, respectievelijk 15, 20 en 15 minuten, moet volledig worden aangehouden.

In de maanden april t/m augustus mag een UV-examen ook op een doordeweekse avond worden georganiseerd.

Per keurmeester mogen er 20 honden deelnemen aan het UV/AD examen.

Deelcertificaat (Reglement IPO – deexamens en enkele wedstrijd bepalingen.)

Algemene bepalingen.

In dit reglement wordt verstaan onder:

1. Deexamens: een examen in een van de afdelingen A, B of C van de onderscheidenlijke IPO I-, II- en III-examens als bedoeld in het FCI-reglement voor werkhonden.
2. Examenreglement: het FCI-reglement voor werkhonden.
3. Deelcertificaat: de oorkonde die op grond van het met goed gevolg afgelegde deexamens wordt uitgereikt.

Voorwaarden voor deelname examen.

1. Met inachtneming van de volgende punten kan met de hond waarmee het diploma Verkeers Zekere Hond (VZH/BH) is behaald, een deexamen worden afgelegd.
2. Met de hond waarmee het IPO III diploma is behaald, kan uitsluitend aan een deexamen op IPO III niveau worden deelgenomen.
3. Met de hond kunnen op één dag twee verschillende deexamens op hetzelfde IPO-niveau worden afgelegd.
4. Met de hond kan op hetzelfde IPO-niveau een onbeperkt aantal malen een deexamen worden afgelegd.
5. Met de hond waarmee op IPO I- of IPO II- niveau een deelcertificaat voor de afdeling A, B of C is behaald, kan een deexamen in diezelfde afdeling op een hoger niveau worden afgelegd.
6. Met inachtneming van de voorgaande punten kan het afleggen van deexamens voor wat betreft de afdelingen A, B of C, in een willekeurige volgorde plaatsvinden.

Certificering en registratie.

1. Voor een met goed gevolg afgelegd deexamen wordt een deelcertificaat uitgereikt.
2. Het deelcertificaat vermeldt de naam van de geëxamineerde en de hond, het ras, het chipnummer of de tatoeëring, het deexamen, de examendatum en plaats.
3. Het deexamen en het resultaat worden in het rashondenlogboek of hondenlogboek geregistreerd.
4. Uitsluitend bij examens worden deelcertificaten uitgereikt.
5. Deelcertificaten geven geen recht op een IPO-diploma.

Deelname aan wedstrijden.

1. Een deelcertificaat geeft recht op deelname aan een speur-, team- of zogenoemde B-C wedstrijd.
2. Deelname aan een speur- of teamwedstrijd is slechts mogelijk op het hoogste IPO-niveau van een betreffend deelcertificaat.
3. Deelname aan een B-C-wedstrijd is. Er mag voor een afdeling geen deelcertificaat van een hoger IPO-niveau zijn behaald.
4. Bezitters van een IPO- diploma hebben bij de inschrijving voor een speur-, team- of B-C- wedstrijd voorrang op bezitters van een of meer deelcertificaten.

Slotbepalingen.

1. Op het examineren, organiseren, houden, uitvoeren en afleggen van deexamens is het IPO examenreglement van toepassing.
2. Uitsluitend door de Raad van Beheer benoemde africhtingkeurmeesters zijn gerechtigd deexamens te keuren. In alle gevallen waarin dit reglement met betrekking tot de IPO-deexamens niet voorziet, beslist de CWH.

a. 1 meter haag

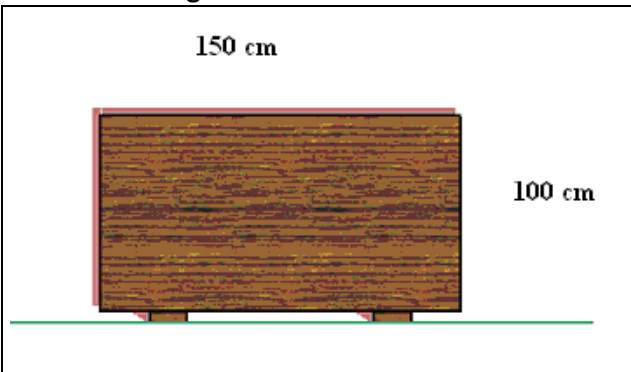
	<p>Het toestel is 1 m hoog en 1,5m breed.. (zie schets)</p> <p>Proefsprongen zijn niet toegelaten</p>
---	---

b) Schutting

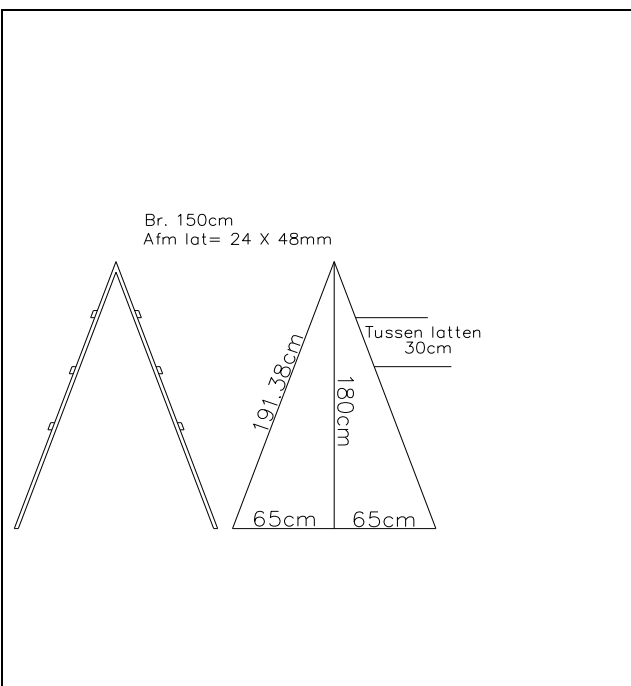
	<p>De schuine wand bestaat uit twee boven aan verbonden wanden van 150 cm breed en 191 cm hoog. Deze dienen onderaan zo ver uit elkaar te staan zodat een hoogte van 180 cm bereikt wordt. Het ganse oppervlak van de wand dient te worden bekleed met antislip. Op de beide wanden dienen latten te worden bevestig met volgende afmetingen. (24/48mm) alle honden dienen tijdens dezelfde proef dezelfde hindernissen te gebruiken. Proefsprongen zijn niet toegelaten.</p>
--	---

c) Apporteerblokken

	IPO I	IPO II	IPO III
Vlakke grond	650 Gram	1.000 Gram	2.000 Gram
Meter sprong	650 Gram	650 Gram	650 Gram
Schuine wand	650 Gram	650 Gram	650 Gram

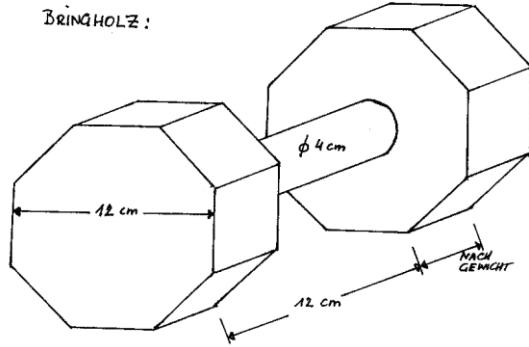

Bij het apporteren zijn alleen apporteurblokken toegelaten welke door de organisatie ter beschikking worden gesteld. Eigen voorwerpen zijn niet toegelaten.

De bijgevoegde tekening is slechts een voorbeeld. Er is echter verplicht een afstand te respecteren van het bijstuk tot de grond van 4 cm.

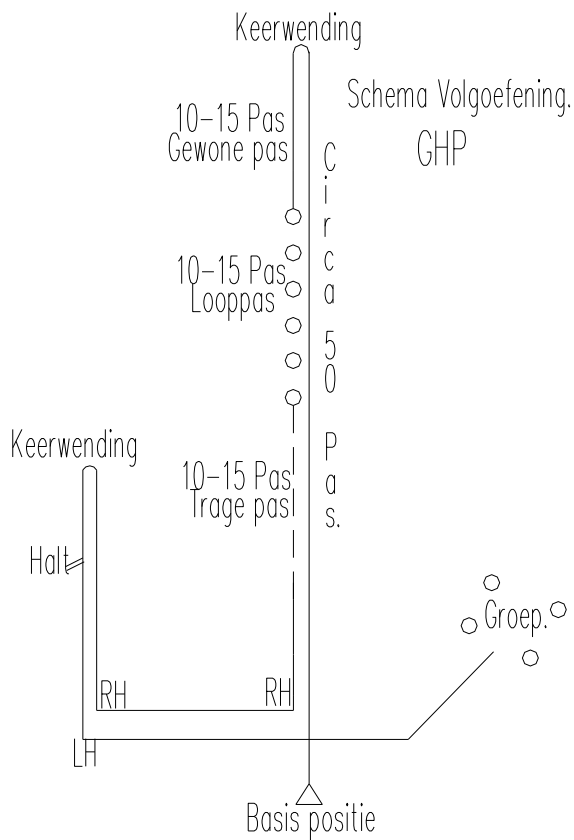

De HG begeeft zich met zijn aangelijnde HD (klas 1) vrij volgende HD (klas 2 & 3) naar de AK en stelt zich voor. Na aanwijzing van de AK begeeft de HG met zijn vrij volgende HD naar het startpunt. Op hernieuwde aanwijzing van de AK begint de HG zijn oefening. Uit een correcte BP en na het MB "Volg" volgt de HD de HG op een vreugdige, snelle en correcte manier. Met het schouderblad steeds ter hoogte van de linkerknie van de HG. De HD moet steeds in deze positie blijven en moet bij het halt houden, zelfstandig, snel en recht naast de HG zitten. De HG gaat met zijn HD 50 passen zonder halt te houden rechtdoor en maakt een keerwending. Na 10 à 15 passen toont de HG 10 à 15 passen looppas en gaat dan over in 10 à 15 passen vertraagde pas. Dit laatste moet zonder tussenstappen gebeuren.

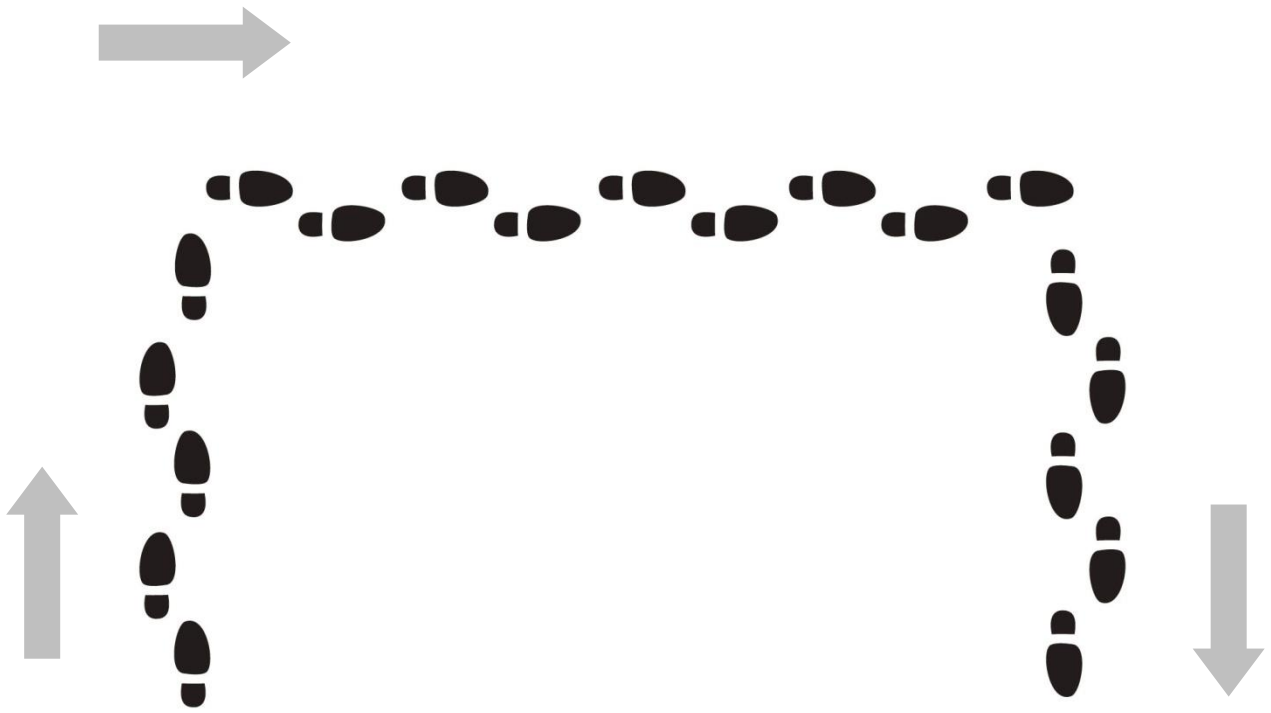

De wijze waarop de hoeken moeten worden gelegd.
De hoeken moeten gesloten worden gelegd.

